

Viking™ M mobillyft



Bruksanvisning

Viking M

Art.nr 2040045

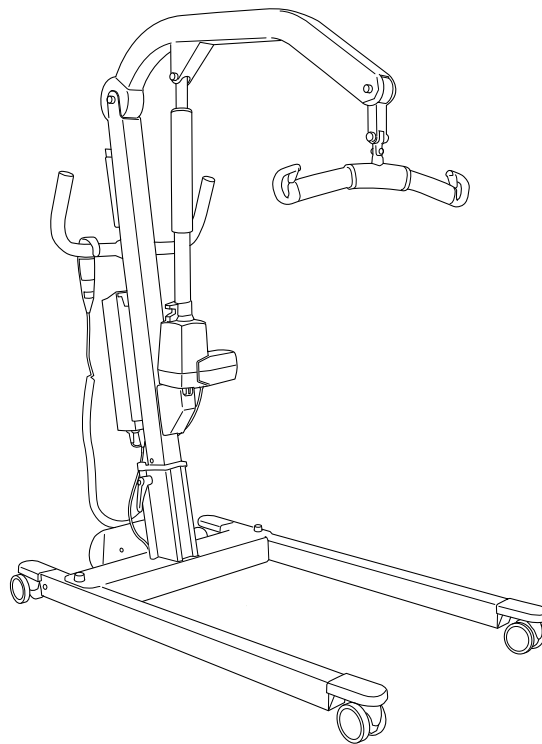

Produktbeskrivning

Viking M mobillyft är en standardlyft som huvudsakligen används inom sjukvård, intensivvård och rehabilitering.

Viking M mobillyft är ett utmärkt hjälpmedel vid daglig transport av både vuxna och barn. Med tre olika lyfthöjds lägen ger Viking M mobillyft en flexibilitet för de flesta lyftsituationer, som lyft till och från rullstol, säng, toalett och golv.

Horisontella lyft kan också utföras i kombination med tillbehöret Liko Planlyft Bläckfisken.

Med tillbehöret Viking™ armstöd kan Viking M mobillyft användas för gåträning.

Kontrollboxen tillsammans med handkontrollen har funktioner som uppfyller behoven för ett säkert och bekvämt lyft. Data samlas in i kontrollboxen (användarinformation och intelligent lyfträknare) och kan läsas på informationsdisplayen.

Att lyftsele och övriga tillbehör är individuellt utprovade är av största betydelse för funktion och säkerhet vid användning av Likos lyftar.

I dokumentet kallas den som blir lyft för brukare och den som hjälper till för medhjälpare.



VIKTIGT!



















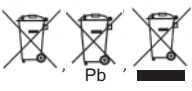

Lyft och överflyttning av en person medför alltid en viss risk. Studera därför noga bruksanvisning för såväl lyft som lyfttillbehör. Det är viktigt att helt och fullt förstå innehållet i bruksanvisningen. Utrustningen får endast användas av utbildad personal. Förvissa dig om att lyfttillbehöret passar till den lyft som används. Iakttag försiktighet och omsorg vid användandet. Som medhjälpare är du alltid ansvarig för brukarens säkerhet. Du måste vara informerad om brukarens möjligheter att klara lyftsituationen. Kontakta tillverkaren eller leverantören om något är oklart.

Innehållsförteckning

Symbolbeskrivning	3
Säkerhetsföreskrifter	4
Definitioner	5
Tekniska data	5
Mått	6
EMC-tabell	7
Montering	9
Handhavande	11
Laddning av batterier	14
Maxlast	15
Rekommenderade lyfttillbehör	15
Valfria komponenter för användning med lyft	17
Felsökning	18
Instruktioner för återvinning	19
Rengöring och desinfektion	20
Tillsyn och underhåll	22

Symbolbeskrivning

Dessa symboler finns i det här dokumentet och/eller på produkten.

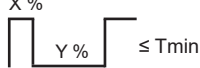
Symbol	Beskrivning
	Endast för inomhusbruk.
	Produkten har extra skydd mot elektrisk chock enligt Elektrisk klass II.
	Skyddsnivå mot elektriska stötar Typ B.
	Varning: Den här situationen kräver extra försiktighet och uppmärksamhet
	Läs bruksanvisningen före användning
	Produkten överensstämmer med EG-direktiven.
IP N ₁ N ₂	Skyddsnivå mot: intrång av fasta föremål (N1) och vattenintrång (N2).
	Tillverkare
	Datum för tillverkning.
	Varning! Läs bruksanvisningen
	Mer information finns i bruksanvisningen
	Batteri
	Produktens samtliga batterier måste återvinnas separat. – Pb under symbolen anger batterier som innehåller bly – En svart linje under symbolen anger att produkten släpptes på marknaden efter 2005.
	UL-godkänd komponentmärkning för Kanada och USA
	EFUP, miljövänlig användningsperiod (år)
	Miljövänlig produkt som kan återvinnas och återanvändas.
	Australiensisk säkerhet/EMC
	PSE-märkning (Japan)
	Produktidentifikation
	Serienummer
	Medicinteknisk produkt
	Återvinningsbar
	Säkerhet och väsentliga prestanda hos elektrisk utrustning för medicinskt bruk
	Bevis på produktöverensstämmelse med nordamerikanska säkerhetsstandarder
	Icke-joniserande elektromagnetisk strålning
	GS1-datamatrixstreckkod som kan innehålla följande information (01) GTIN-artikelnnummer (11) Produktionsdatum (21) Serienummer
	Driftcykel för icke-kontinuerlig drift. Maximal aktiv driftstid, X % av en given tidsenhet, följt av avaktiveringstid, Y %. Den aktiva driftstiden får inte överskrida den angivna tiden i minuter, T.

Säkerhetsföreskrifter

Avsedd användning

Denna produkt är inte avsedd att användas av brukaren ensam. Lyft och förflyttning av en brukare ska alltid utföras med hjälp av minst en medhjälpare. Denna produkt används som ett hjälpmedel för att utföra lyft, men kommer inte i kontakt med brukaren. Därför går vi inte in på olika patienttillstånd i dokumentet. Kontakta en representant för Hill-Rom för stöd och råd.

⚠ I vissa miljöer och förhållanden kan korrekt användning av mobillyften vara begränsad, till exempel:

golvrösklar, nivåskillnader i golvytor, olika hinder och extra tjocka mattor. Sådana miljöer och förhållanden kan orsaka att mobillyftens hjul inte rullar på det sätt som är avsett, möjlig obalans i mobillyften och ökad fysisk påfrestning på medhjälparen. Om du är osäker på om din vårdmiljö uppfyller kraven för korrekt användning av mobillyften kontaktar du en Hill-Rom-representant för att få ytterligare råd och hjälp.

⚠ Obalanserade lyft utgör en tipprisk och kan ge skador på lyftutrustningen.

⚠ Lämna aldrig en brukare utan tillsyn i en lyftsituation!

⚠ Höj inte lyftarmen manuellt!

Före användning, se till att:

- lyften är monterad enligt monteringsanvisningen.
- lyfttillbehöret är ordentligt fastsatt i lyften.
- batteriet har laddats i minst sex timmar.
- du har läst bruksanvisningen för lyft och lyfttillbehör.
- personal som använder lyften är informerad om hur den ska handhas.

Före lyft, se alltid till att:

- lyfttillbehören är oskadade.
- lyfttillbehöret är ordentligt fastsatt i lyften.
- lyfttillbehöret hänger vertikalt och kan röra sig obehindrat.
- rätt lyfttillbehör är valt med avseende på typ, storlek, material och utförande i förhållande till brukarens behov.
- lyfttillbehöret är korrekt och säkert applicerat på brukaren, så att ingen kroppsskada kan uppstå.
- urkrokningskyddet är intakta. Saknade eller skadade urkrokningskydd måste alltid ersättas med nya.
- lyftselens bandöglor är korrekt kopplade på lyftbygelns krokar när lyftselens band är sträckta, men innan brukaren lyfts upp från underlaget.

⚠ Om lyftselen kopplas på lyftbygeln på ett felaktigt sätt kan det orsaka allvarlig personskada på brukaren!



Viking™ M mobillyft är testad av ett ackrediterat testinstitut.

⚠ Produkten får inte på något sätt modifieras.

Användning av produkten i närheten av annan utrustning bör undvikas eftersom det kan leda till felaktig funktion. Om sådan användning är nödvändig, observera och säkerställ att annan utrustning fungerar normalt.

Elektromagnetiska störningar kan påverka lyftprestanda för produkten. Modifiering genom användning av andra delar än originaldelar (kablar med mera) kan påverka den elektromagnetiska kompatibiliteten för produkten. Särskild försiktighet måste iaktas när kraftfulla källor till elektromagnetiska störningar används, till exempel diatermienheter, så att till exempel diatermikablar inte placeras på eller i närheten av lyften.

Rådgör med utrustningsansvarig eller med leverantören om du har frågor.

Lyften får inte användas i utrymmen där det kan bildas antändbara blandningar, exempelvis i utrymmen där brandfarliga produkter förvaras.

Det här försiktighetsmeddelandet finns på batteriet:

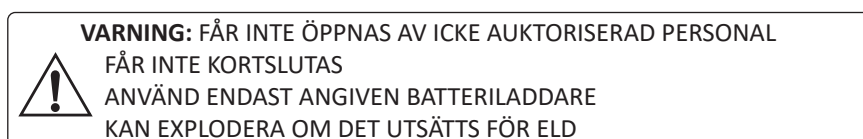

Det här försiktighetsmeddelandet finns på kontrollboxen:



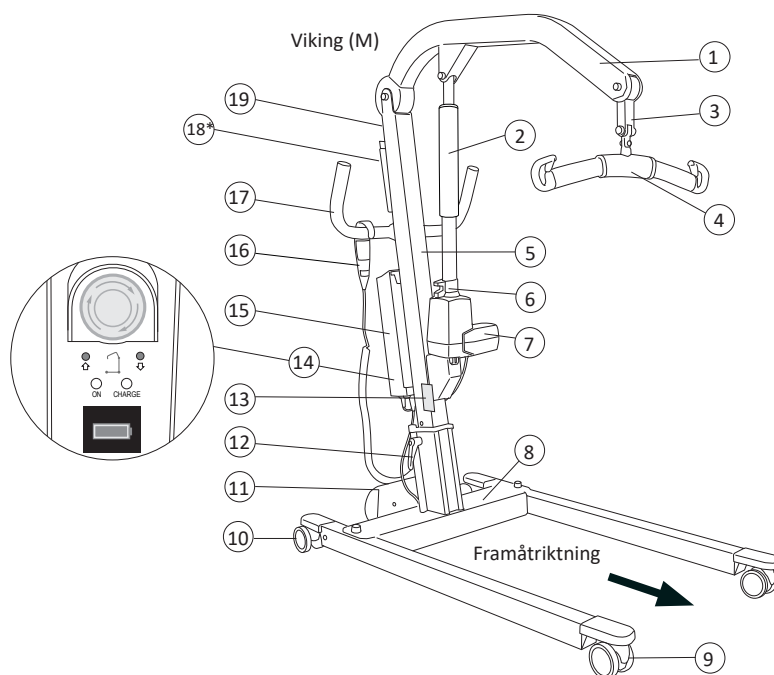

Definitioner

1. Lyftarm
2. Skyddsror
3. Flexlink
4. Lyftbygel med urkrokningskydd
5. Lyftpelare
6. Nödsänkingsanordning (mekanisk)
7. Lyftmotor (ställdon)
8. Underrede
9. Framhjul
10. Bakre hjul med broms
11. Motor för breddjustering av underrede
12. Låshandtag
13. Produktdekal
14. Kontrollbox med:
 - Nödstopp
 - Elektrisk nödsänkning
 - Elektrisk nödhöjning
 - Batteriladdarindikatorer
 - Informationsdisplay
15. Batteri
16. Handkontroll
17. Körhandtag
18. *Valbart tillbehör: Hållare för användaranvisning och färgkod för lyftselsstorlekar.
19. Färgkod för lyftselsstorlekar



Tekniska data

Maxlast:	205 kg	Batterier:	Ventilreglerade slutna blyacc. s.k. gel-batterier – 24 V 2,9 Ah Art.nr 2006106 Vikt 2,8 kg.
Material:	Aluminium		Litiumjonbatteri – 25,6 V 2,25 Ah Art.nr 2006109 Vikt 0,970 kg.
Total vikt:	30 kg utan batteri	Batteriladdare:	Inbyggd laddare, 100–240 V AC, 50–60 Hz, max. 400 mA.
Vikt för den tyngsta delen:	15,2 kg	Lyftmotor:	Permanent magnetmotor med mekanisk säkerhetsmekanism 24 V, 10,5 A
Hjul:	Fram: 75 mm tvillinghjul Bak: 75 mm bromsade tvillinghjul.	Motor för breddjustering av underredet:	Permanent magnetmotor 24 V, 6 A
Vänddiameter:	1 400 mm	Omgivande funktionell miljö:	Temperatur: +10 °C till +40 °C, Luftfuktighet: 20 % till 90 % vid 30 °C icke-kondenserande, lufttryck: 700 hPa till 1 060 hPa, höjd: max. 3 000 m.
Nödsänkingsanordning:	Mekanisk och elektrisk		Enheten är avsedd för inomhusbruk
Lyftområde:	1 270 mm		Typ B, i enlighet med skyddsklassen för elstötår.
Lyfthastighet (utan belastning):	36 mm/s		Klass II-utrustning.
Ljudnivå:	46 dB (A)		
Skyddsklass:	IP X4		
Tryckkraft för kontroller:	Handkontroll: 5 N		
Elektriska data:	24 V		
Intermittent drift:	Int. Op 10/90, aktiv drift max. 2 min. Av en tid på 100 får aktiv tid vara 10, dock max. 2 min.		

Mått

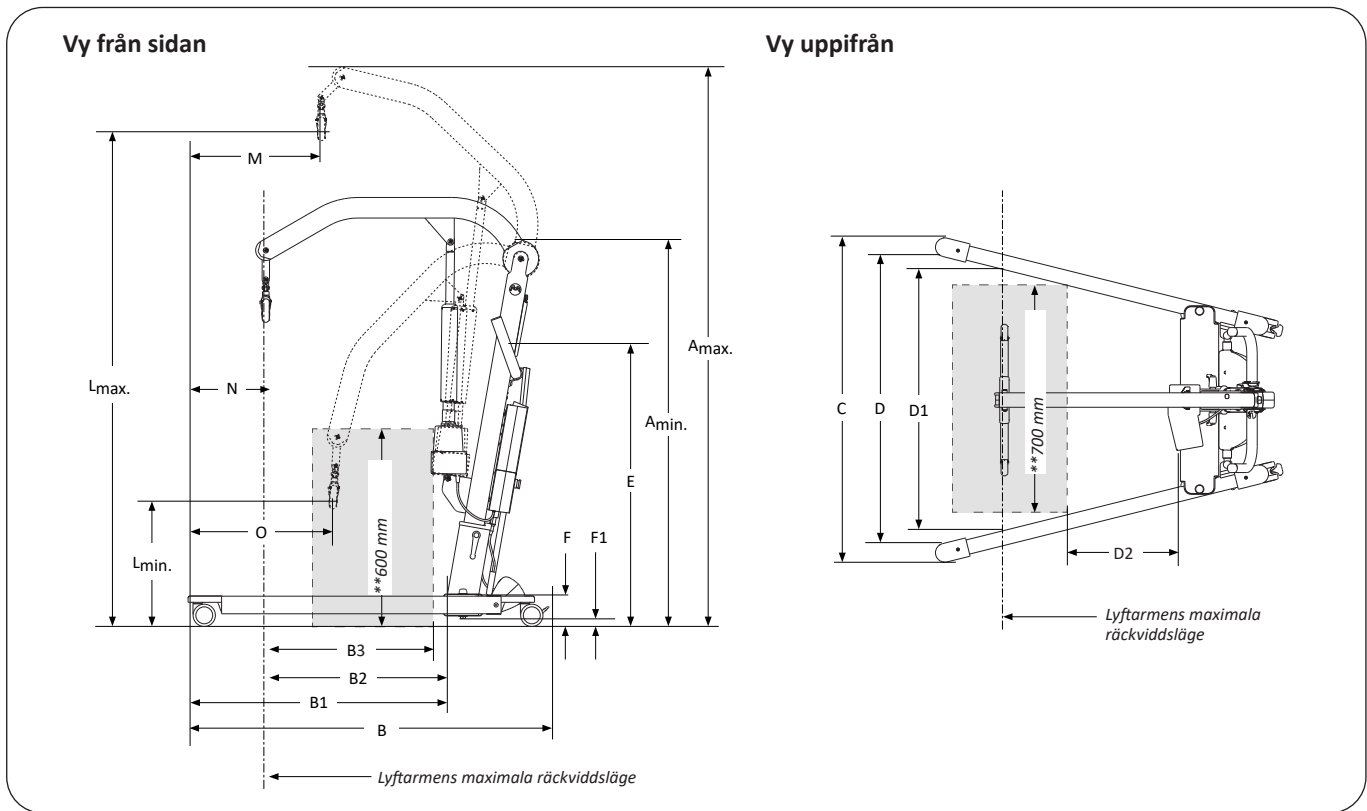

Viking M

Mått: mm

A _{max.} *	A _{min.} *	B	B1	B2	B3**	C		D		D2**	E*	F	F1	L _{max.} *	L _{min.} *	M	N	O
						max.	min.	max.	min.									
2 020	1 440				650						1 100	105	30	1 790	520			
1 970	1 390	1 230	870	660	650	1 110	690	970	560	195	1 050	105	30	1 740	470	385	220	495
1 920	1 340				595						1 000			1 690	420			

Obs! Måtten baseras på att lyften är utrustad med en standardlyftbygel. Vid byte till andra lyfttillbehör kontrollerar du att lyften fortfarande uppnår önskad lyfthöjd.

* För Viking M gäller olika mått beroende på höjdställningsläge, se "Montering".

** Referensmått enligt Standard EN ISO 10535:2006.

EMC-tabell

Vägledning och tillverkardeklaration – elektromagnetiska emissioner		
Mobillyften är avsedd att användas i den elektromagnetiska miljö som specificeras nedan. Kunden eller användaren av Viking M-lyften måste säkerställa att den används i en sådan miljö.		
Strålningstest	Efterlevnad	Elektromagnetisk miljö – riktlinjer
RF-emissioner CISPR 11	Grupp 1	Viking M-lyften använder RF-energi endast för interna funktioner. Dess RF-utstrålning är därför mycket låg och det är inte sannolikt att störningar orsakas på elektronisk utrustning i närheten.
RF-emissioner CISPR 11	Klass B	Viking M-lyften är lämplig att använda på alla institutioner, även i bostäder som erhåller ström från ett allmänt lågspänningsnät som levererar ström till byggnader som är avsedda för bostäder.
Harmoniska emissioner IEC 61000-3-2	Uppfyller kraven	
Emission av spänningsfluktuationer/ flimmer IEC 61000-3-3	Uppfyller kraven	

Vägledning och tillverkardeklaration – elektromagnetisk immunitet			
Mobillyften är avsedd att användas i den elektromagnetiska miljö som specificeras nedan. Kunden eller användaren av Viking M-lyften måste säkerställa att den används i en sådan miljö.			
Immunitetstest	Testnivå enligt IEC 60601	Överensstämmelsenivå	Elektromagnetisk miljö – riktlinjer
Elektrostatisk urladdning (ESD) IEC 61000-4-2	+/- 8 kV kontakt ± 15 kV luft	+/- 8 kV kontakt ± 15 kV luft	+/- 8 kV kontakt ± 15 kV luft Golvet ska vara av trä, betong eller kakel. Om golven är täckta med syntetmaterial måste den relativa luftfuktigheten vara minst 30 %.
Elektrisk snabb transient/puls IEC 61000-4-4	+/- 2 kV för strömförsörjningsledningar +/- 1 kV för ingångs-/utgångsledningar	+/- 2 kV för strömförsörjningsledningar N/A för ingångs-/utgångsledningar	Nätströmskvaliteten ska motsvara nätströmmen i en vanlig kommersiell miljö eller sjukhusmiljö.
Strömsprång IEC 61000-4-5	± 1 kV differentiellt läge ± 2 kV normalt läge	± 1 kV differentiellt läge N/A för normalt läge	Nätströmskvaliteten ska motsvara nätströmmen i en vanlig kommersiell miljö eller sjukhusmiljö.
Kortvariga spännings-sänkningar, spänningsavbrott och spänningsvariationer i ingående nätströmskablar IEC 61000-4-11	0 % UT under 0,5 cykel, vid 0, 45, 90, 135, 180, 225, 270 och 315 grader 0 % UT under 1 cykel, vid 0 grader 70 % UT under 25 cykler vid 50 Hz och 30 cykler vid 60 Hz, vid 0 grader 0 % UT under 250 cykler vid 50 Hz och 300 cykler vid 60 Hz.	0 % UT under 0,5 cykel, vid 0, 45, 90, 135, 180, 225, 270 och 315 grader 0 % UT under 1 cykel, vid 0 grader 70 % UT under 25 cykler vid 50 Hz och 30 cykler vid 60 Hz, vid 0 grader 0 % UT under 250 cykler vid 50 Hz och 300 cykler vid 60 Hz.	Nätströmskvaliteten ska motsvara nätströmmen i en vanlig kommersiell miljö eller sjukhusmiljö. Om användaren av [utrustning eller system] behöver kontinuerlig drift under strömavbrott rekommenderas att [utrustning eller system] strömförsörjs via en avbrottsfri strömkälla eller batteri.
Nätfrekvensens (50/60 Hz) magnetfält IEC 61000-4-8	30 A/m	Uppfyller kraven	Magnetfält som uppstår på grund av spänningsfrekvens ska vara på en nivå som är normal för en typisk kontors- eller sjukhusmiljö
OBS! U_T är elnätets spänning innan testnivån tillämpas.			

Vägledning och tillverkardeklaration – elektromagnetisk immunitet

Mobillyften är avsedd att användas i den elektromagnetiska miljö som specificeras nedan. Kunden eller användaren av Viking M-lyften måste säkerställa att den används i en sådan miljö.

Immunitetstest	Testnivå enligt IEC 60601	Överensstämmelsenivå	Elektromagnetisk miljö – riktlinjer
Ledd RF IEC 61000-4-6	6 Vrms 150 kHz till 80 MHz	6 Vrms	<p>Bärbar och mobil RF-kommunikationsutrustning ska inte användas närmare någon del av Viking M-lyften, inklusive kablarna, än det rekommenderade minsta avstånd som beräknats med den ekvation som är tillämplig för sändarens frekvens.</p> <p>Rekommenderat separationsavstånd</p> $d = 1,2\sqrt{P}$ $d = 1,2\sqrt{P} \quad 80 \text{ MHz till } 800 \text{ MHz}$ $d = 2,3\sqrt{P} \quad 800 \text{ MHz till } 2,7 \text{ GHz}$ <p>där P är sändarens maximala nominella uteffekt i watt (W) enligt tillverkaren av sändaren och d är det rekommenderade separationsavståndet i meter (m).</p> <p>Fältstyrkor från fasta RF-sändare, enligt bestämning vid en elektromagnetisk undersökning på plats,^a ska understiga överensstämmelsenivån inom varje frekvensområde.^b Störningar kan förekomma i närheten av utrustning märkt med följande symbol:</p> 
Utstrålad RF IEC 61000-4-3	10 V/m 80 MHz till 2,7 GHz	10 V/m	

Anm. 1: Vid 80 MHz och 800 MHz gäller det högre frekvensområdet.

Anm. 2: Dessa riktlinjer är eventuellt inte tillämpliga i alla situationer. Elektromagnetisk utbredning påverkas av absorption och reflektioner från byggnader, föremål och människor.

^a Fältstyrkor från fasta sändare, till exempel basstationer för radiotelefoner (mobiltelefoner/sladdlösa telefoner) och mobil radioutrustning som används på land, amatörradio, AM- och FM-radiosändning och TV-sändning kan inte förutsägas teoretiskt med någon exakthet. För bedömning av den elektromagnetiska miljön med hänsyn till fasta RF-sändare bör den elektromagnetiska miljön på platsen undersökas. Om den uppmätta fältstyrkan på den plats där Viking M-lyften används överstiger den tillämpliga RF-överensstämmelsenivån ovan ska Viking M-lyften övervakas så att normal funktion kan säkerställas. Om Viking M-lyften inte fungerar korrekt kan ytterligare åtgärder bli nödvändiga, t.ex. att vända eller flytta den.

^b Över frekvensområdet 150 kHz till 80 MHz ska fältstyrkan vara mindre än 10 V/m.

Rekommenderat separationsavstånd mellan bärbar utrustning och mobil RF-kommunikationsutrustning och Viking M-lyften

Mobillyften är avsett att användas i en elektromagnetisk miljö där RF-störningar är kontrollerade. Kunden eller användaren av Viking M-lyften kan hjälpa till att förhindra elektromagnetisk störning genom att iaktta det minsta avståndet mellan bärbar och mobil RF-kommunikationsutrustning (sändare) och Viking M-lyften, enligt rekommendationen nedan, enligt maximal uteffekt för kommunikationsutrustningen.

Sändarens nominella maximala uteffekt (W)	Separationsavstånd enligt sändarens frekvens (m)		
	150 kHz till 80 MHz	80 MHz till 800 MHz	800 MHz till 2,7 GHz
	$d = 1,2\sqrt{P}$	$d = 1,2\sqrt{P}$	$d = 2,3\sqrt{P}$
0,01	0,12	0,12	0,24
0,1	0,38	0,38	0,73
1	1,2	1,2	2,3
10	3,8	3,8	7,3
100	12	12	23

För sändare med en nominell maximal uteffekt som inte anges ovan kan det rekommenderade separationsavståndet d i meter (m) uppskattas med hjälp av den tillämpliga ekvationen för sändarens frekvens, där P är sändarens maximala nominella uteffekt i watt (W) enligt tillverkaren av sändaren.

Anm. 1: Vid 80 MHz och 800 MHz gäller separationsavståndet för det högre frekvensområdet.

Anm. 2: Dessa riktlinjer gäller eventuellt inte i alla situationer. Elektromagnetisk fortplantning påverkas av absorption och reflexion av byggnader, föremål och människor.

Montering

Före montering kontrollera att följande delar finns:

- Lyftpelare med lyftarm, lyftmotor inkl. kabel, lyftbygel och kontrollbox med handkontroll
- Underrede med breddningsmotor inkl. kabel
- Låshandtag
- Batteri
- Bruksanvisning, laddningskabel, laddningsanslutningskabel.

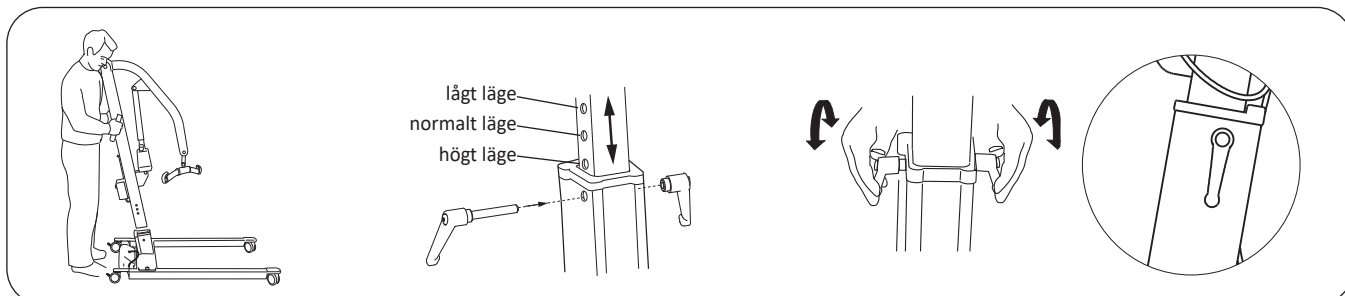

1. Lås båda bakhjulen. Placera lyftpelaren i underredets bas.

2. Lyftpelaren har tre höjdställningslägen:
 – lågt läge för lägre lyfthöjder.
 – normalt läge rekommenderas i de flesta fall.
 – högt läge för extra hög lyfthöjd.
 Avståndet mellan två hål är 50 mm.
 Se kapitlet "Mått" för mätningar.

3. Säkra lyftpelaren i underredet med medföljande låshandtag. Justera låshandtagens läge så att de pekar nedåt.

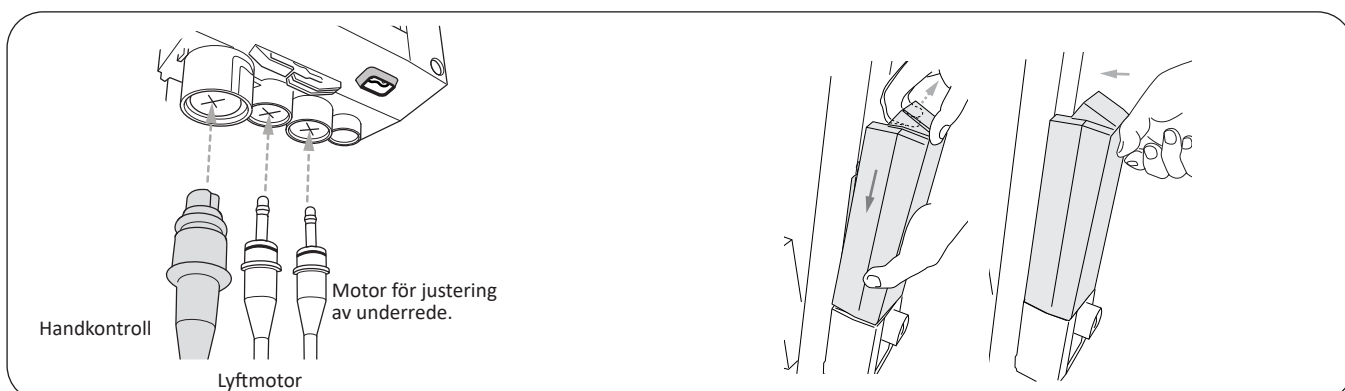

4. Anslut kablarna till kontrollboxen enligt bilden. Se till att kontakterna sitter ordentligt på plats.

5. Anslut batteriet och fäst det i kontrollboxhållaren. Ett klickljud kan höras när batteriet sätts på plats.

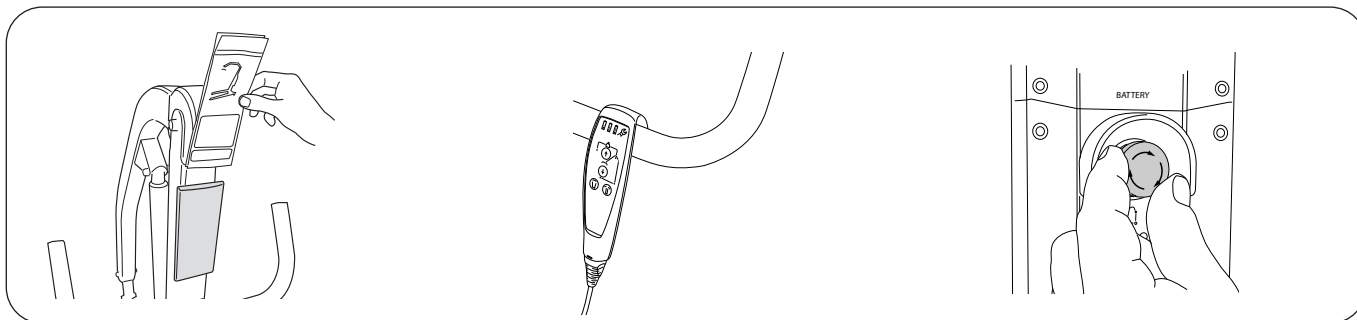

6. Valbara tillbehör:

- Användaranvisning
- Hållare för användaranvisning.

7. Häng handkontrollen på körhandtaget.

8. Återställ nödstoppet genom att vrida knappen medurs.

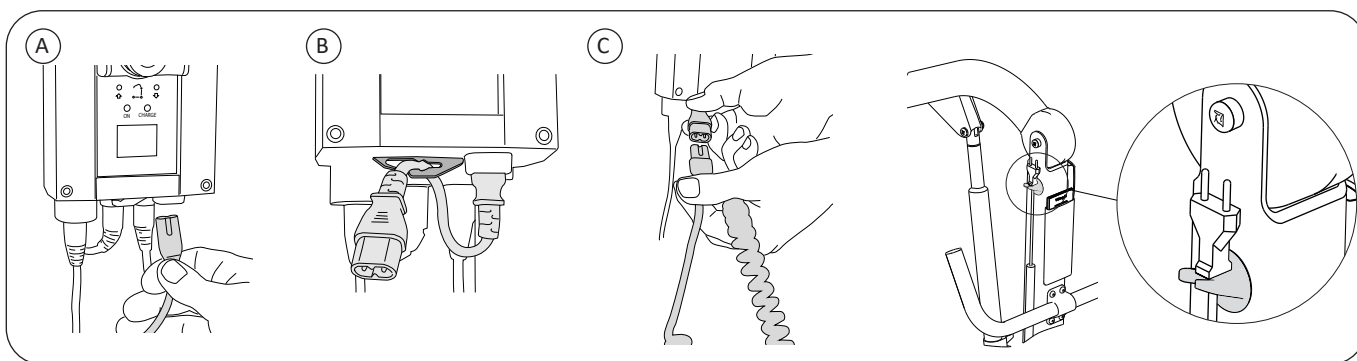

9. A) Anslut förlängningskabeln för laddningskabeln till kontrollboxen.
 B) Placera förlängningskabeln i upphängningsfästet under kontrollboxen.
 C) Anslut laddningskabeln till förlängningskabeln.

10. Placera laddningskabeln på avsedd krok på lyftpelaren efter avslutad laddning.

Obs! Ladda alltid batteriet innan du använder lyften första gången.
 Se kapitlet "Laddning av batterier".

Efter montering och laddning, kontrollera att:

- batteriet är fulladdat,
- lyftarmens rörelser överensstämmer med knapparna på handkontrollen,
- serviceintervallet är aktiverat! Tryck på följande knappar på handkontrollen samtidigt:
 Upp (↑) / ned (↓), tills en ljudsignal (ett pip) hörs = serviceintervall aktiverat.
(Du kan även använda tryckknapparna samtidigt för nödhöjning upp och ned på kontrollboxen)
- justeringen av underredets bredd motsvarar knapparna på handkontrollen
- nödsänkning fungerar korrekt (mekaniskt och elektriskt)
- bromsarna på bakhjulen fungerar som de ska.

Lyfthöjden kan påverkas vid lyft av maxbelastning under inkörning av ställdonet (upp till tio lyft).

Handhavande

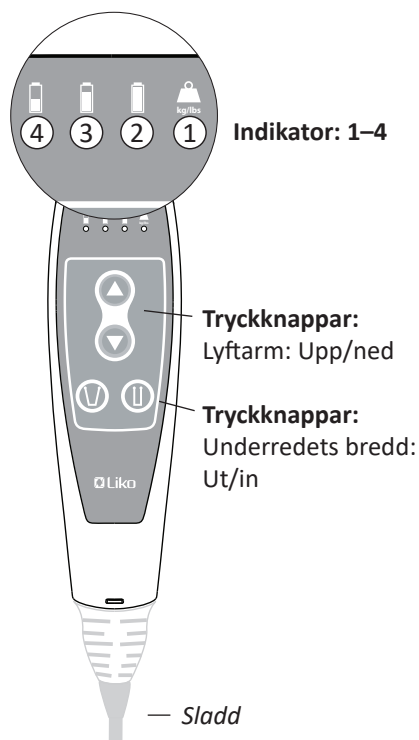

Handkontrollens funktion och indikatorer

Manövrera lyften med tryckknapparna på handkontrollen. För höjning och sänkning: Riktningsspilar visar rörelseriktningen (uppåt/nedåt)
Lyftens och underredets rörelser upphör så snart knappen släpps.

Indikator: 1–4

- 1 – Överbelastning (kg) lampan "blinkar gult", för hög belastning på lyften.
- 2 – Grön lampa, batterinivå (100–50 %), OK!
– lyser konstant grönt när laddaren är ansluten till elnätet.
- 3 – Gul lampa, batteri (50–25 %), batteriet behöver laddas
- 4 – Gul lampa, batteri (mindre än 25 %), batteriet behöver laddas.
En summer ljuder när du trycker på en knapp.
Obs! Om summern ljuder under ett pågående lyft slutför du lyftet och laddar sedan lyften!
- 4 – Lampan "blinkar gult" och en summer ljuder när du trycker på en knapp.
Ladda lyften omgående! Den återstående batterinivån kan endast sänka lyftarmen.

Obs! Se kapitlet "Laddning av batterier" för mer information.

Användning och information om kontrollboxen

1. Nödstoppsknapp
 - Aktivera: Tryck på den röda knappen
 - Återställ: Vrid den röda knappen medurs.
2. UPP (pil), elektrisk nödhöjning.
3. NED (pil), elektrisk nödsänkning.
Du använder tryckknapparna 2 och 3 genom att trycka med ett smalt föremål i cirkelmarkeringen ovanför varje (pil).
Ställdonets rörelse stoppas så snart knappen släpps.
4. "ON" – lyser grönt när laddaren är ansluten till elnätet.*
5. "CHARGE" – lyser med fast gult sken under laddning och släcks när laddningen är klar.
6. Visa popup-information:

Batteriström (100–50 %) OK!

Batteriström (50–25 %) Batteriet behöver laddas.

Batteriström (mindre än 25 %) Batteriet behöver laddas.

En summer ljuder när du trycker på en knapp.

Obs! Om summern ljuder under ett pågående lyft slutför du lyftet och laddar sedan lyften!

Ladda lyften omgående! En summer ljuder när du trycker på en knapp. Den återstående batterinivån kan endast sänka lyftarmen.

Lyften är ansluten till elnätet.

Varning för kortslutning!
Kontrollera kablar och anslutningar.
Varningen visas tills felet åtgärdats!



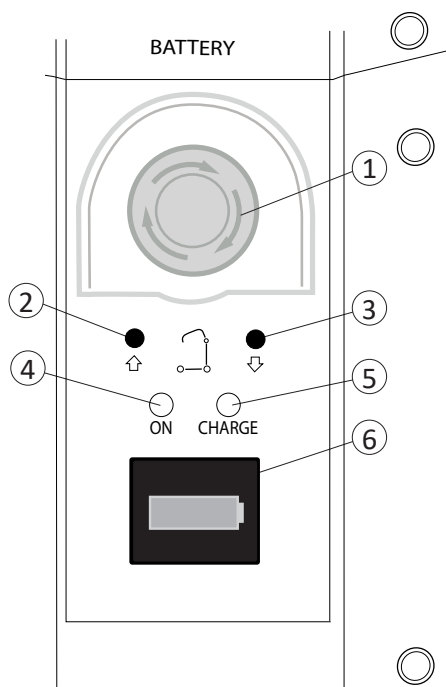

Överbelastning!
För hög belastning på lyften.

Service krävs. Kontakta Hill-Rom.



6. Informationsdisplay:

Aktivera informationsdisplayen genom ett "snabbt tryck" på en UPP-knapp.

	XXXXX	→	Totalt antal lyftcykler med belastning
	A x S XXXXXX	→	Arbete utfört av ställdon: Amp. x sek.
	kg XXX	→	Antal överbelastningsindikationer
	XX/XXX	→	Dagar sedan senaste service/dagar mellan service.

Litiumjonbatteri – specifik information

Viloläge! Viloläget aktiveras i ett litiumjonbatteri om det inte används eller laddas på en vecka eller mer. Viloläget stänger av batteriet och dess elektronik för att spara ström. Batteriet är kvar i viloläge tills batteriet återgår till driftsläge igen.

Så här sätter du tillbaka litiumjonbatteriet i driftsläge: Ladda batteriet. När "CHARGE"-indikatorn ⑤ tänds har batteriet satts tillbaka i driftsläge och är klart för användning. Obs! Vi rekommenderar att du laddar batteriet tills laddningen är klar. Se "Laddning av batterier" för mer information och instruktioner.

Fördröjning! En fördröjning till indikatorerna för aktuell batterinivå vid kontrollboxen och handkontrollen inträffar om nödstoppfunktionen aktiveras och återställs, se 1 ovan.

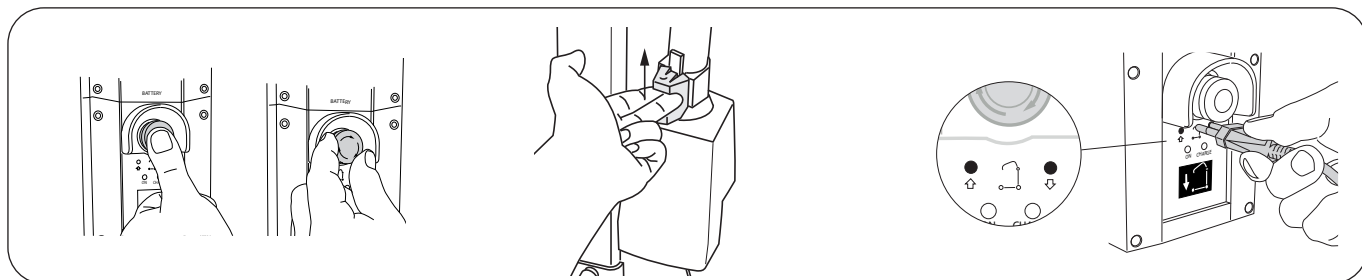

Så här aktiverar du nödstoppet:

Tryck på den röda nödstoppsknappen på kontrollboxen.

Så här återställer du nödstoppet:

Vrid knappen medurs.

Mekanisk nödsänkning

Aktivera nödsänkning
– Lyft nödsänkningen rakt upp, lyft tills brukaren som blir lyft befinner sig på fast underlag och lyftselens bandöglor kan krokas av. (funktionen kräver belastning på lyftarmen).

Elektrisk nödsänkning/nödhöjning

Använd ett smalt objekt för att trycka i cirkelmarkeringen ovanför varje (pil). Se kapitlet "Handhavande" för mer information.

Använd inte vassa föremål eftersom det kan skada kontrollboxen!

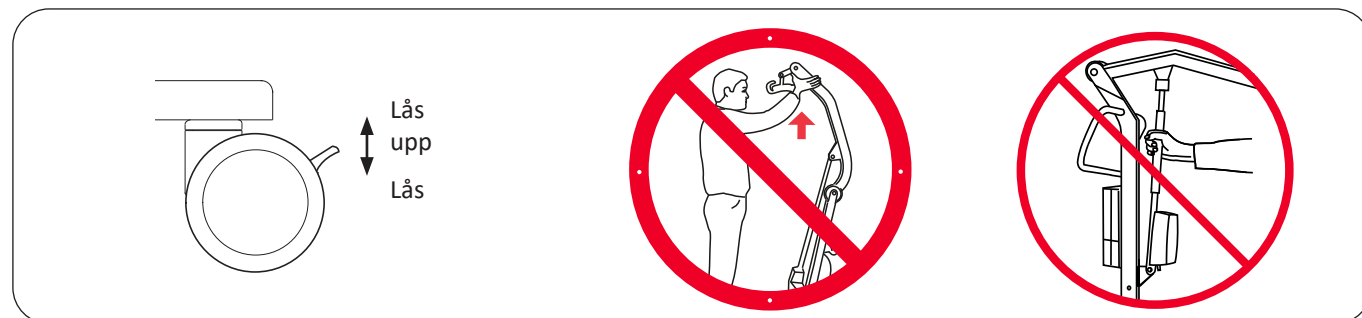

Låsning av hjulen

Bakhjulen kan låsas för att förhindra rotation och vridning. Låsning/upplåsning av hjulen görs med foten.

Obs: Vid lyft ska hjulen vara upplåsta så att lyften kan flyttas till brukarens tyngdpunkt. Hjulen bör emellertid låsas om det finns risk för att lyften rullar på brukaren, till exempel vid lyft från golvet.

⚠ Låsta hjul vid lyft kan medföra tipprisk.

⚠ Höj inte lyftarmen manuellt!

⚠ Förflytta aldrig lyften genom att dra i ställdonet!

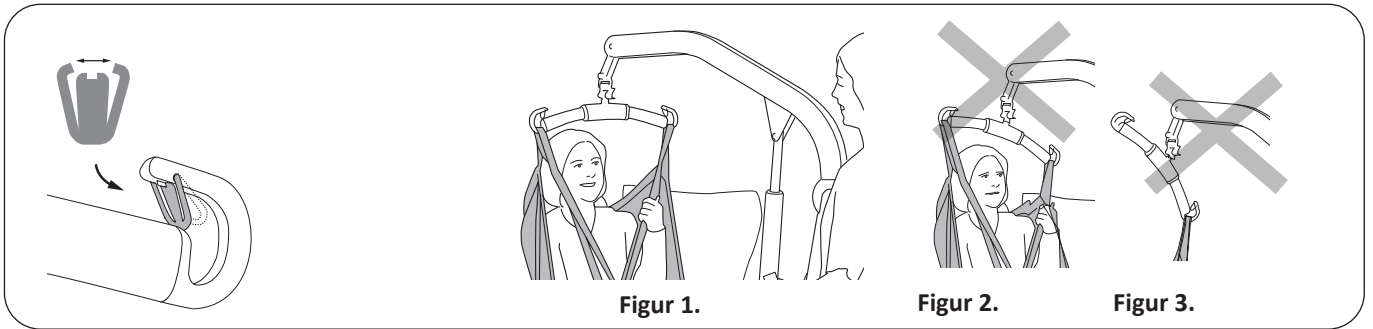

Figur 1.

Figur 2.

Figur 3.

Montering av urkrokningskydd

Efter monteringen kontrollerar du att de fjäderbelastade spärrarna sitter spänt mot lyftbygeln och rör sig fritt i lyftbygelkroken.

Lyft på rätt sätt!

Kontrollera alltid före lyft att:

- lyftselsöglorna på lyftselsens båda sidor har samma höjd
- alla lyftselsöglor sitter säkert i lyftbygeln krokar
- lyftbygeln är i våg under lyftet, se figur 1.

⚠ Om lyftbygeln inte är i jämnhöjd (se figur 2) eller om lyftselsöglorna är felaktigt kopplade till lyftbygeln (se figur 3) sänker du brukaren till ett fast underlag och gör justeringar enligt bruksanvisningen för den aktuella lyftselen.

⚠ Felaktiga lyft kan upplevas som obehagligt för användaren och skada lyft-utrustningen! (se figur 2 och figur 3).

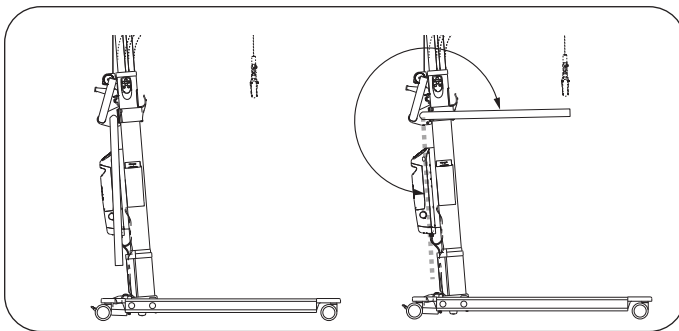

Armstöd

För att använda armstödet måste du vrida det från viloläget (vertikalt) upp till stödläget (horisontellt). Armstödet har två syften: att hjälpa patienten att känna sig säkrare och att underlätta för medhjälparen när lyften flyttas.

⚠ När lyften används för att förflytta en brukare mellan olika rum bör armstöden vara i stödläge!

Lyftens position vid lyft

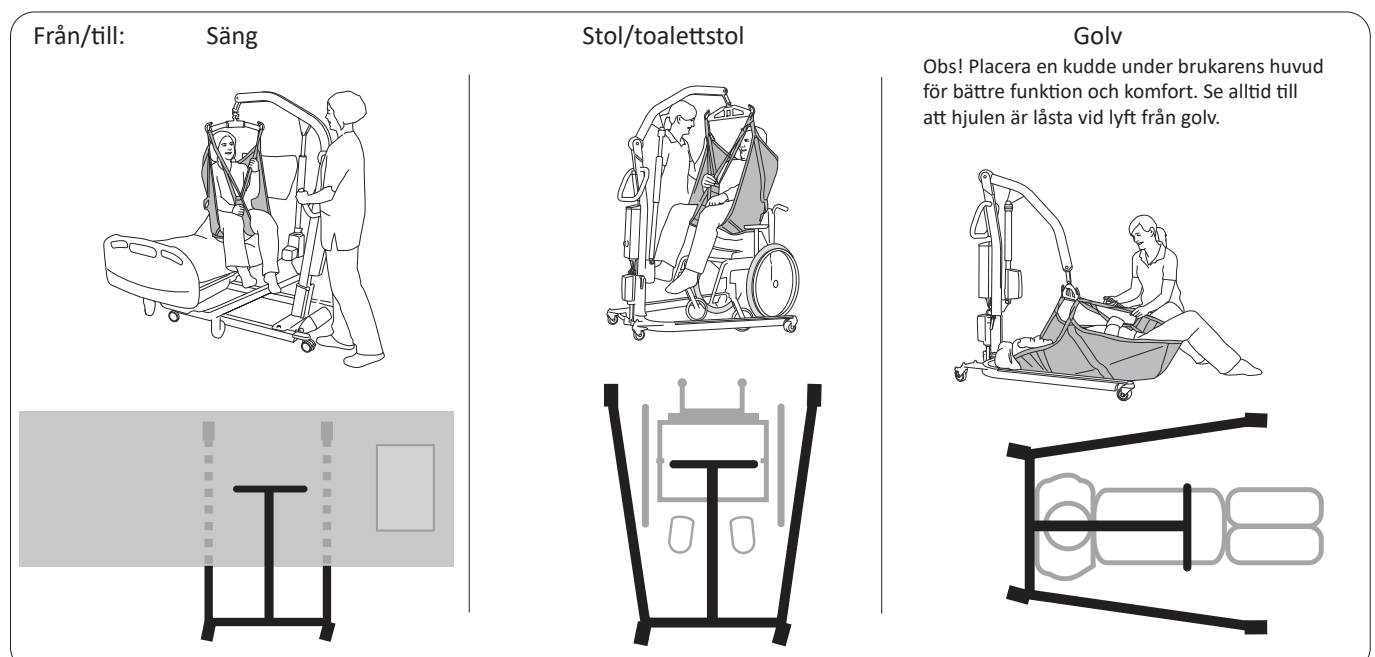

Laddning av batteriet

Laddarinformation

1. "ON" – lyser grönt när laddaren är ansluten till elnätet.
2. "CHARGE" – lyser med fast gult sken under laddning och släcks när laddningen är klar.

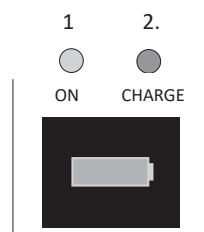

Obs! Laddning av ett djupurladdat litiumjonbatteri

Vid laddning av ett djupurladdat litiumjonbatteri börjar laddaren laddas med låg laddningshastighet för att skydda batteriet. Vid laddning med låg hastighet tänds inte indikatorn.

När laddningen med låg hastighet är klar växlar laddaren automatiskt till normal laddningshastighet och "CHARGE"-indikatorn lyser gult och släcks när laddningen är klar.

Laddning med den inbyggda laddaren i kontrollboxen (standard)

Anslut laddarkabeln till elnätet (100–240 V AC), se laddarinformation 1–2 ovan.

Batteriet är fulladdat efter cirka sex timmar och laddaren kopplas från automatiskt. Den gula lysdioden vid "CHARGE" släcks.

För maximal batterilivslängd måste batterierna laddas regelbundet. Vi rekommenderar att du laddar efter varje användning eller varje kväll.

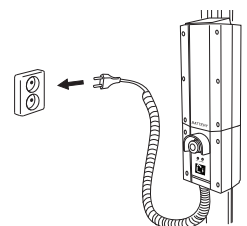

Laddning får inte ske i våtutrymme!

Obs!

- Om laddningskabeln (spiralkabel) blir uttänjd bör du byta ut den för att undvika att kabeln fastnar eller går sönder.
- Lyften kan inte användas när laddningskabeln är ansluten till ett eluttag.
- Om den gula lysdioden vid "CHARGE" på kontrollboxen fortsätter att lysa efter 8 timmar avbryter du laddningen och byter ut batteriet mot ett nytt.
- Ett skadat batteri ska bytas ut och kontakt med läckande vätskor undvikas.
- Om lyften inte används varje dag rekommenderar vi att du trycker på nödstoppet efter användning för att stänga av strömmen och spara på batteriet. Se till att batteriet är fulladdat innan du trycker på nödstoppet.
- Det går inte att ladda lyften när nödstoppet är aktiverat.

Alternativa laddningsmetoder

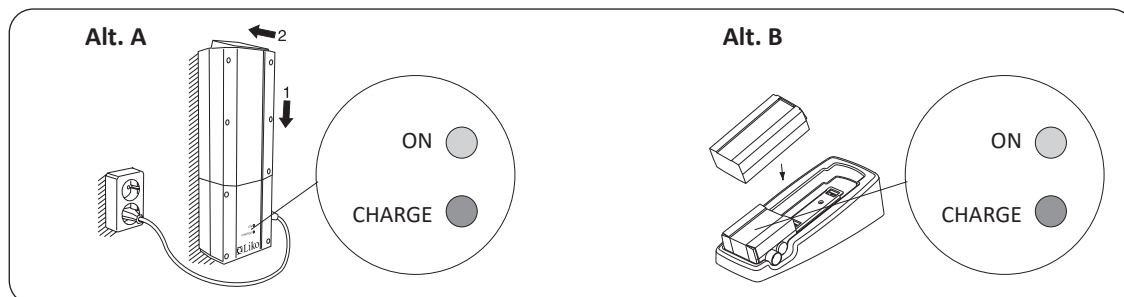

Väggmonterad laddare eller bordsladdare:

Lossa hållaren för laddningskabeln. Tag bort batteriet från kontrollboxen genom att lossa spärren på ovansidan av batteriet. Se kapitlet "Montering".

Laddarinformation:

"ON" – lyser grönt när laddaren är ansluten till elnätet.

"CHARGE" – lyser med fast gult sken under laddning och släcks när laddningen är klar.

Alt. A. Placera batteriet i den väggmonterade laddaren. Anslut laddarkabeln till elnätet (100–240 V AC) och kontrollera att både "ON" och "CHARGE" på laddaren tänds.

Alt. B. Placera batteriet i bordsladdaren. Anslut laddarkabeln till elnätet (100–240 V AC) och kontrollera att både "ON" och "CHARGE" på laddaren tänds.

Maxlast

Olika maxlaster kan gälla för olika produkter på det monterade lyftsystemet: lyftbygel, lyftsele och eventuella andra tillbehör som används. För den monterade lyftenheten är maxlasten alltid lägsta maxlast för någon av komponenterna. Till exempel kan en Viking™ M mobillyft som är godkänd för 205 kg utrustas med ett lyfttillbehör som är godkänt för 200 kg. I det här fallet är maxlasten 200 kg för det monterade lyftsystemet.

Kontrollera märkningen på lyften och lyfttillbehöret. Kontakta en representant för Hill-Rom om du har frågor.

Rekommenderade lyfttillbehör

Användning av andra lyfttillbehör än de rekommenderade kan medföra risk.

Nedan beskrivs vilka lyftbyglar och tillbehör till Viking™ M mobillyft som rekommenderas.

Vid byte av lyftbygel eller andra lyfttillbehör påverkas den högsta möjliga lyfthöjden. Innan du byter lyfttillbehör bör du därför försäkra dig om att lyften efter bytet fortfarande kan nå önskad lyfthöjd för att klara de lyftsituationer som lyften ska användas till. Se bruksanvisningen för respektive lyftsmodell för ytterligare hjälp med att välja lyftsele. Det finns även vägledning för att kombinera Liko™-lyftbyglar med Liko-lyftselar.

Kontakta en representant för Hill-Rom för att få råd och information om Liko-produktsortimentet.

*** denna produkt finns även i en version med Snabbkoppling.**

Universalbygel 350*

Max 300 kg

Art. nr 3156074

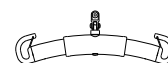

Universalbygel 450*

(Standard på Viking™ M mobillyft)

Max 300 kg

Art.nr 3156075

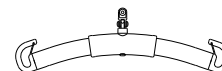

Universalbygel 600*

Max 300 kg

Art nr 3156076

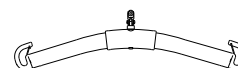

Universalbygel 670 Twin*

Max. 300 kg

Art.nr 3156077

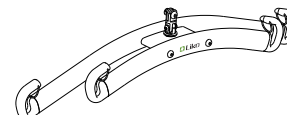

Universal Sidobyglar 450

inklusive väska

Max 300 kg

Art.nr 3156079

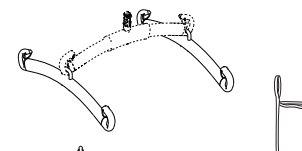

Kryssbygel 450*

Max 300 kg

Art.nr 3156021

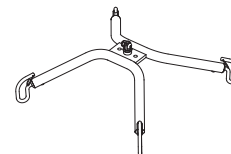

Kryssbygel 670*

Max 300 kg

Art.nr 3156018

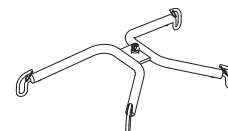

Lyftbygelskydd Paddy 30

(passar till Universalbygel 350, 450 och 600)

Art. nr 3607001



Hållare för användaranvisning

Art. nr 2000100



Användaranvisning

Art.nr 2040400



Snabbkoppling

Liko™ Snabbkoppling är ett system som underlättar snabbt byte av lyfttillbehör på Likos mobila och stationära lyftar. Viking™ M mobillyft måste vara utrustad med Q-link 13 för att kunna användas med snabbkopplingen.

Snabbkoppling Universal kan användas med Universalbygel 350, 450 och 600 (art.nr 3156074–3156076). Snabbkoppling TDM kan användas med Lyftbygel Mini 220 (art.nr 3156005), Kryssbygel 450 och 670 (art.nr 3156021 och 3156018) och Universalbygel 670 Twin (art.nr 3156077).

Vid byte till lyftbygel med Snabbkoppling reduceras lyfthöjden med 33 mm jämfört med fast monterad lyftbygel.

Kontakta Hill-Rom för mer information.

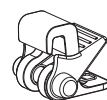

Snabbkoppling Universal

Art.nr 3156508

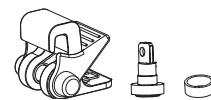

Snabbkoppling TDM

Art.nr 3156502



Q-link 13

Art.nr 3156509

Viking™ M mobillyftkan användas tillsammans med Liko™ planlyft Bläckfisken för horisontella lyft.

Liko™ Planlyft Bläckfisken med balanstillsets Art. nr 3156056

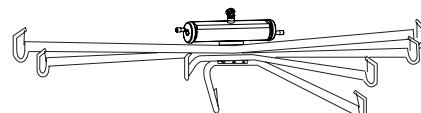

Art.nr 3156056

Väska till lyftbyglar

Art.nr 2001025



Viking armstöd M

Art.nr 2047011

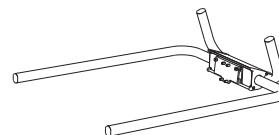

Benskydd Viking S, M

Art.nr 2046011

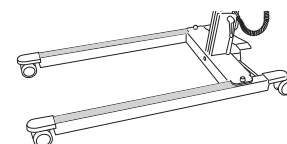

Batteriladdare,

för väggmontering eller för användning med bordsladdare
Art.nr 2004106

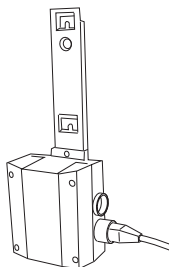

Bordsladdarställ

exkl. laddare och batteri
Art.nr 2107103

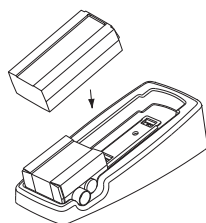

Batteri

Blybatteri (Pb)
Art.nr 2006106

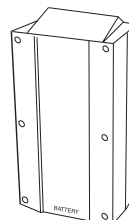

Batteri

Litiumjonbatteri
Art.nr 2006109

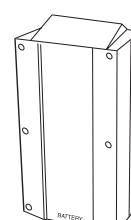

Valfria komponenter för användning med lyft

LikoScale™-enhet

för vägning av en brukare i kombination med Viking™ mobillyftar.

Adapter 12 mm krävs.

LikoScale™ 350, max. 400 kg

Art.nr 3156228

LikoScale™ endast för användning i Frankrike:

LikoScale™ 350, max. 400 kg

Art.nr 3156228FR

LikoScale™ 350 är certifierat enligt EU-direktivet NAWI 2014/31/EU (Non-Automatic Weighing Instruments).

LikoScale™-enheter för användning endast i USA och Kanada:

LikoScale™ 200, max. 200 kg

Art.nr 3156225

LikoScale™ 400, max. 400 kg

Art.nr 3156226.

Kontakta en representant för Hill-Rom för att få mer information.

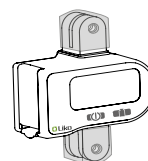

Adapter 12 mm

Art.nr 2016504



Felsökning

**Det går inte att höja/sänka lyften med handkontrollen.
Det går inte att justera bredden för underredet (in/ut) med handkontrollen.**



1. Se till att nödstoppsknappen inte har aktiverats (får inte vara intryckt).
2. Kontrollera batterikapaciteten.
Kontrollera om litiumjonbatteriet är satt i viloläge. Se kapitlet "Handhavande".
3. Se till att batteriet sitter ordentligt i kontrollboxen.
4. Kontrollera att laddningskabeln inte är ansluten till ett eluttag.
5. Kontrollera att handkontrollkabeln är korrekt ansluten till kontrollboxen.
6. Kontrollera att lyftmotorkabeln är korrekt ansluten till kontrollboxen.
7. Kontrollera att kabeln till motorn för breddjustering av underredet är korrekt ansluten till kontrollboxen.
8. *Om problemet kvarstår kontaktar du Hill-Rom.*

Laddaren fungerar inte.



1. Kontrollera att laddningskablarna är korrekt anslutna.
2. Se till att batteriet sitter ordentligt i kontrollboxen.
3. Försök med ett annat eluttag.
4. *Om problemet kvarstår kontaktar du Hill-Rom.*

Lyften stannar i högt läge.



1. Se till att nödstoppsknappen inte har aktiverats (får inte vara intryckt).
2. Se till att batteriet sitter ordentligt i kontrollboxen.
3. Kontrollera batterikapaciteten.
Kontrollera om litiumjonbatteriet är satt i viloläge. Se kapitlet "Handhavande".
4. Kontrollera att handkontrollens kabel är korrekt ansluten.
5. Elektrisk nödsänkning. Använd manöverpanelen för att sänka brukaren till fast underlag, se kapitlet "Handhavande".
6. Använd den mekaniska nödsänkingsanordningen för att sänka brukaren till fast underlag, se kapitlet "Handhavande".
7. *Om problemet kvarstår kontaktar du Hill-Rom.*

Om missljud hörs.



Kontakta Hill-Rom.

Återvinningsinstruktioner



Blybatteri (Pb) eller litiumjonbatteri



Avfall som utgörs av eller innehåller elektrisk och elektronisk utrustning (WEEE-direktivet).



Metaller



Uttjänta batterier lämnas till närmaste miljövårdsanläggning för återvinning eller till personal som auktoriserats av Hill-Rom.

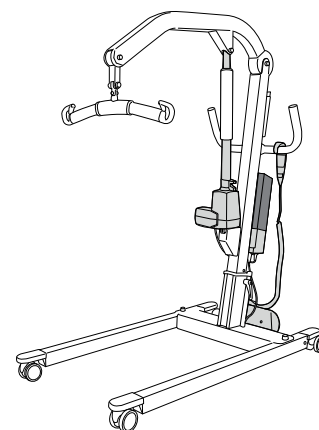

Hill-Rom gör utvärderingar och vägleder användarna om säker hantering och kassering av produkter för att förebygga skador, inklusive, men inte begränsat till: skärsår, sticksår, skrubbsår och eventuell rengöring och desinficering av den medicintekniska produkten efter användning och före kassering.

Kunderna bör följa alla federala, statliga, regionala och/eller lokala lagar och förordningar som gäller säker kassering av medicinsk utrustning och tillbehör.

Vid tveksamhet ska användaren av enheten i första hand kontakta Hill-Roms tekniska support för råd om säker kassering.

Rengöring och desinfektion

Säkerhetsrekommendationer

Rengörings- och desinfektionsprocedurer för Liko mobillyftar. Dessa instruktioner ersätter inte sjukhusets egna rutiner för rengöring och desinfektion.

- Bär skyddsutrustning i enlighet med tillverkarens anvisningar och sjukhusets rutiner under hela rengöringen såsom: gummihandskar, skyddsglasögon, förkläde, ansiktsmask och skoskydd.
- Dra ut nätkontakten (AC-strömkälla) före rengöring och desinfektion.
- Rengör aldrig lyften genom att hälla vatten på den, ångtvätta eller högtryckstvätta den.
- Läs rekommendationerna från tillverkaren av rengörings- och desinfektionsprodukterna.

Utrustning:

- Skyddsutrustning (såsom gummihandskar, skyddsglasögon, förkläde, ansiktsmask och skoskydd), enligt vad som rekommenderas i sjukhusets rutiner och tillverkarens instruktioner
- Rena hinkar
- Trasor för tvätt och torkning
- Mjuk borste
- Varmt vatten
- Information om vilka rengöringsmedel/desinfektionsmedel som kan användas på Liko-produkter finns under "Användning av vanliga rengörings-/desinfektionsmedel på Liko-produkter" i det här dokumentet.

Rengöringsinstruktioner

1. ⚠️ **Dra ut nätkontakten (AC-strömkälla) före rengöring och desinfektion.**
2. Rengör lyften med en trasa fuktad med varmt vatten och ett neutralt rengöringsmedel godkänt av din arbetsplats. En mjuk borste kan användas för att ta bort fläckar och beständig smuts.
3. Torka av hela lyften med en trasa fuktad med rent vatten med början uppifrån och ned. Torkduken ska inte vara så fuktig att det droppar från den. För att komma åt alla områden kör du lyften till högsta och lägsta läget och drar underredet helt in och ut. Ta bort batteriet för att komma åt bakom batteriet.

Obs! Rengör inte kolvstången!

4. Ägna speciell uppmärksamhet åt följande områden:

- Lyftbygel
- Mekanisk nödsänkning
- Styrhandtag
- Kontrollbox
- Batteri
- Handkontroll
- Nödstopp
- Manöverpanel/display
- Låshandtag
- Hjul

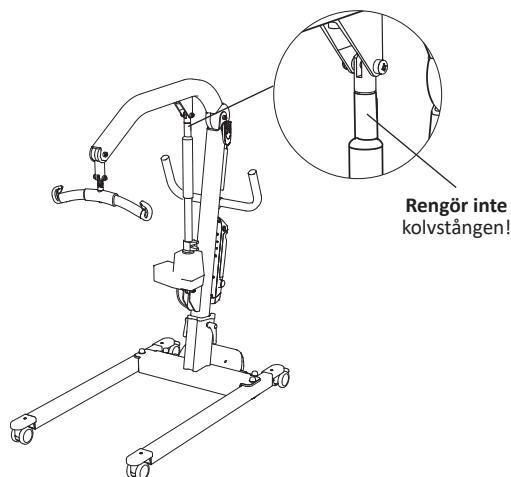

Desinfektionsinstruktioner

1. Information om lämpliga desinfektionsmedel finns under "Användning av vanliga rengörings-/desinfektionsmedel på Liko-produkter" i det här dokumentet.
2. Använd desinfektionsmedel enligt tillverkarens instruktioner och upprepa arbetssteget enligt "Rengöringsinstruktioner"
3. Avlägsna spår av desinfektionsmedel efter desinficeringen. Torka av lyften med en trasa fuktad med rent vatten. Börja uppifrån och arbeta nedåt. Trasan ska inte vara så fuktig att det droppar från den.

- ⚠️ **Lyften får inte rengöras med CSI eller motsvarande.**
- ⚠️ **Handkontrollen får inte rengöras med Viraguard eller motsvarande.**
- ⚠️ **Kontrollboxen får inte rengöras med Anioxy Spray eller motsvarande medel.**

Användning av vanliga rengörings-/desinfektionsmedel på Liko-produkter

Kemisk klass	Aktivt ämne	pH	Rengörings-/ desinfektionsmedel *)	Tillverkare *)	Får inte användas på följande delar:
Quaternary ammonium chloride	Didecyl dimethyl ammonium chloride = 8.704 % Alkyl dimethyl benzyl ammonium chloride = 8.19 %	9,0–10,0 används	Virex II (256)	Johnson/Diversey	Fotstöd för Sabina™ och Roll-On™
Quaternary ammonium chloride	Alkyl-dimetylbensylammoniumklorid = 13,238 % Alkyl-dimetyletylbensylammoniumklorid = 13,238 %	9,5 används	HB Quat 25L	3M	
Accelererad väteperoxid	Väteperoxid 0,1–1,5 % Bensylalkohol: 1–5 % Väteperoxid 0,1–1,5 % Bensylalkohol: 1–5 %	3	Oxivir Tb	Johnson/Diversey	Lyftband för Golvo™ och taklyftar
Phenolic	Ortho-Phenylphenol = 3.40 % Ortho-Benzyl-para-Chlorophenol = 3.03	3,1 +/- 0,4 används	Wexcide	Wexford Labs	
Bleach	Sodium hypochlorite	12,2	Dispatch	Caltech	Lyftband för Golvo™ och taklyftar
Alcohol	Isopropyl alcohol = 70%	5,0–7,0	Viraguard	Veridien	Handkontroller för alla lyftar
Quaternary ammonium	n-Alkyl dimethyl benzyl ammonium chlorides = 0.105 % n-Alkyl dimethyl ethylbenzyl ammonium chlorides = 0.105 %	11,5–12,5	CSI	Central Solutions Inc.	Viking™, Liko M220™, Liko M230™, Uno™, Sabina™, Golvo™, LikoLight™, Roll-On™, Likorall™, Multirall™
Benzyl-C12-18-alkyldimethylammonium, chlorides	Benzyl-C12-18-alkyldimethylammonium, chlorides (22 %) 2-Phenoxyethanol (20 %) Tridecylpolyethylenglycoether (15 %) Propan-2-ol (8 %)	Ca 8,6 används	Terralin Protect	Shülke	Fotstöd för Sabina™ och Roll-On™
Organic peroxide (type E, solid)	Magnesium monoperoxyphthalate hexahydrate (50-100 %) Anionic surfactant (5-10 %) Nonionic surfactant (1-5 %)	5,3 vid användning	Dismozon Pur	Bode	Lyftband för Golvo™ och taklyftar
Ethanol	Väteperoxid (2,5–10 %) Lauryldimetylaminoxid (0–2,5 %) Ethanol (2,5-10 %)	7	Anioxy-Spray WS	Anios	Kontrollbox för alla mobila lyftar
Trolosene sodium	Adipic acid 10-30 % Amorphous silica < 1 % Sodium Toluene sulphionate 5-10 % Trolosene sodium 10-30 %	4–6 vid användning	Chlor-Clean	Guest Medical Ltd	Lyftband för Golvo™ och taklyftar

*) eller motsvarande

Tillsyn och underhåll

För problemfri användning bör vissa detaljer kontrolleras varje dag lyften används:

- inspektera lyften och kontrollera att inga yttre skador har uppkommit
- Kontrollera infästningen av lyftbygeln
- Kontrollera urkrokningskyddens funktion.
- kontrollera manövreringen av lyft rörelsen och breddinställningen
- kontrollera att nödsänkningen (både den elektriska och den mekaniska) fungerar
- ladda batterierna varje dag lyften använts och kontrollera då att laddaren fungerar.

Rengör lyften med en fuktig trasa vid behov och kontrollera att hjulen är fria från smuts. Mer detaljerad information om rengöring och desinfektion av Liko-produkten finns i kapitlet Rengöring och desinfektion.

⚠ Lyften ska inte utsättas för rinnande vatten.

Service

Lyften ska periodiskt inspekteras, minst en gång per år.

⚠ Periodisk inspektion, reparation och underhåll får endast utföras i enlighet med Liko™ servicemanual och av personal som auktoriserats av Liko och med Liko™ originalreservdelar.

⚠ Service får inte utföras medan brukaren sitter i lyften.

Serviceavtal

Hill-Rom erbjuder möjlighet att teckna tjänsteavtal för underhåll och fortlöpande tillsyn av Liko-produkten.

Förväntad livslängd

Produkten har en förväntad livslängd på 10 år vid korrekt handhavande och utförd service och periodisk inspektion i enlighet med Likos instruktioner.

Delarna nedan utsätts för slitage och har en viss förväntad livslängd:

- Handkontroll, förväntad livslängd två år,
- Batteri, förväntad livslängd tre år.

Transport och förvaring

Under transport, eller då lyften inte ska användas under en längre tid, bör nödstoppet vara intryckt.

Den miljö där lyften transporteras och förvaras bör ha en temperatur på -10 °C till +50 °C, 10–90 % luftfuktighet, lufttryck 700–1 060 hPa.

Den miljö där batterierna transporteras och förvaras bör ha en temperatur på -10 °C till +50 °C, en luftfuktighet på 20–80 % och ett lufttryck på 700–1 060 hPa.

Meddelande till användare och brukare i EU

Alla allvarliga incidenter som har inträffat i relation till produkten ska rapporteras till tillverkaren och berörd myndighet i medlemsstaten där användaren och/eller brukaren befinner sig.

Produktändringar

Likos produkter utvecklas ständigt varför vi förbehåller oss rätten till ändringar i produkter utan föregående notis. Kontakta en representant för Hill-Rom för att få information, råd och eventuella uppdateringar.

Design and Quality by Liko in Sweden

Hanteringssystemet för både tillverkning och utveckling av produkten är certifierat i enlighet med ISO9001 och dess motsvarighet för den medicintekniska branschen, ISO13485. Hanteringssystemet är även certifierat i enlighet med miljöstandarden ISO14001.



Liko AB
Nedre vägen 100
975 92 Luleå, Sverige
+46 (0)920 474700

Liko AB is a subsidiary of Hill-Rom Holdings, Inc.

www.hillrom.com

Enhancing outcomes for
patients and their caregivers:

Hill-Rom