

Käyttöohje

Koskee seuraavia malleja:

Universal SlingBar 350
Universal SlingBar 450
Universal SlingBar 600
Universal TwinBar 670 Twin
Universal SideBar 450
Universal SlingBar 350 R2R
Universal SlingBar 450 R2R

Tuotenumro 3156074
Tuotenumro 3156075
Tuotenumro 3156076
Tuotenumro 3156077
Tuotenumro 3156079
Tuotenumro 3156094
Tuotenumro 3156095

Universal SlingBar 350 QRH
Universal SlingBar 450 QRH
Universal SlingBar 600 QRH
Universal TwinBar 670 Twin QRH

Tuotenumro 3156084
Tuotenumro 3156085
Tuotenumro 3156086
Tuotenumro 3156087



Universal SlingBar

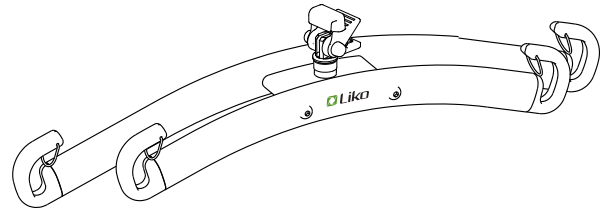

Universal TwinBar

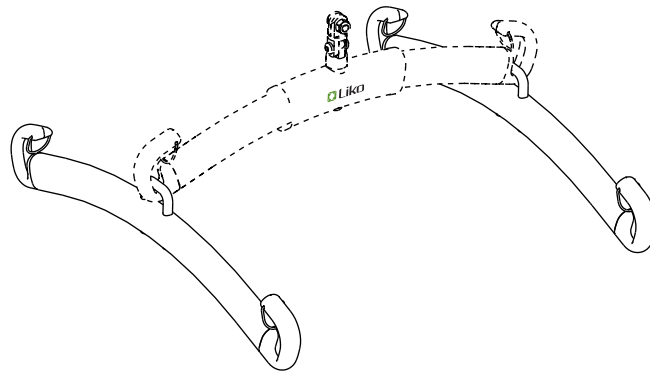

Universal SideBar

Tuotekuvaus

Liko Universal SlingBar -nostokaarista on saatavana eri malleja. Asennusvaihtoehtoja on kaksi: kiinteä asennus ja Quick-Release Hook -pikaliitinjärjestelmä. Useimmissa Universal SlingBar -nostokaarissa on Likon Quick-Release Hook -pikaliitinjärjestelmä vakiona.

Käyttötarkoitus:

Universal SlingBar -nostokaarta käytetään nostamisen apuvälineenä, mutta se ei kosketa avustettavaa.

Se on tarkoitettu käytettäväksi seuraavissa ympäristöissä: terveydenhuoltoympäristöt, tehohoito, ensiapu, kuntoutus, sopeuttaminen ja kotisairaanhoito.

Tässä käyttöohjeessa nostettavaa henkilöä kutsutaan avustettavaksi ja häntä auttavaa henkilöä avustajaksi.

TÄRKEÄÄ!

Avustettavan nostamiseen ja siirtämiseen liittyy aina riskejä. Lue sekä nostimen että nostovälineiden käyttöohjeet ennen käyttöä. On tärkeää ymmärtää käyttöohjeen sisältö täysin. Laitetta saa käyttää vain koulutettu avustaja. Koulutuksen saadakseen avustajan pitää lukea ja ymmärtää käyttöohjeet. Varmista, että nostovälineet soveltuvat käytettävään nostimeen. Noudata huolellisuutta ja varovaisuutta käytön aikana. Avustajana olet aina vastuussa avustettavan henkilön turvallisuudesta. Sinun on oltava tietoinen avustettavan edellytyksistä suoriutua nostotilanteesta. Ota epäselvissä tilanteissa yhteys valmistajaan tai maahantuojaan.

Sisällysluettelo

| | |
|--|---|
| Tuotekuvas | 1 |
| Käyttötarkoitus: | 1 |
| Turvallisuustietoja | 3 |
| Enimmäiskuormitus | 3 |
| Symbolien kuvaus | 3 |
| Asennus | 4 |
| Nostokankaan kiinnittäminen Universal SlingBar -nostokaareen | 5 |
| Mitat | 6 |
| Hoito ja tarkastus | 8 |

Turvallisuustietoja

Universal SlingBar -nostokaarta voidaan käyttää yhdessä sellaisten **Likon** nostokankaiden kanssa, jotka kiinnitetään nostokaareen nostokankaan lenkeillä. Universal SlingBar -nostokaarta voidaan käyttää yhdessä sellaisten **Likon** nostokankaiden kanssa, jotka kiinnitetään nostokaaren neljään liitäntäkohtaan.

Lisätietoa nostokankaan valinnasta on nostokankaan käyttöohjeessa. Nostokankaan käyttöohjeessa on tietoa Likon nostokaarien käyttämisestä Likon nostokankaiden kanssa.

Huomautus! Lue aina Likon nostokangasmallien mukana toimitettu käyttöohje. Näin varmistat nostokankaan asianmukaisen ja turvallisen käytön.

- ⚠ Ennen avustettavan nostamista alustalta ja nostokankaan hihnojen kiristämistä on tärkeää varmistaa, että hihnat on kiinnitetty nostokaaren koukkuihin oikein.
- ⚠ Turvallisuussyistä kaikkien nostokaaren koukkujen on kannateltava kuormaa noston aikana!
- ⚠ Muiden kuin hyväksytyjen nostovarusteiden käyttöön saattaa liittyä riskejä.
- ⚠ Nostokankaan puutteellinen kiinnitys nostokaareen voi aiheuttaa avustettavalle vakavia vammoja.
- ⚠ Älä käytä, säilytä tai siirrä nostokaarta lemmikkieläinten, tuhoeläinten tai valvomattomien lasten läheisyydessä.
- ⚠ Älä koskaan jätä avustettavaa ilman valvontaa nostotilanteessa.
- ⚠ Älä koskaan jätä lapsia ilman valvontaa nostokaaren läheisyyteen.
- ⚠ Älä säilytä nostokaarta paikassa, jossa se voi altistua suoralle auringonvalolle tai lämmönlähteille (esim. lämpöpatteri, takka tai liesi/uuni).
- ⚠ Nostokaarta ei ole testattu käytettäväksi magneettikuvausympäristössä (MRI). Siirrä avustettava magneettikuvaukseen sopivalle pinnalle ja vie laite pois magneettikuvaushuoneesta.

Ⓒ Lääkinnällinen luokan I laite

Enimmäiskuormitus

Enimmäiskuormitus: 300 kg

Nostojärjestelmän jokaisella osalla on oma enimmäiskuormituksensa. Nostojärjestelmään kuuluu kisko, nostin, nostokaari, nostokangas ja mahdollisia muita osia. Kunkin osan enimmäiskuormitus sisältää kaikkien siihen kiinnitettyjen esineiden ja avustettavan painon.

Enimmäiskuormitus ei ole sama kuin avustettavan sallittu enimmäispaino. Avustettavan sallittu enimmäispaino vaihtelee sen mukaan, kuinka paljon nostojärjestelmän osat painavat.















Nostojärjestelmän enimmäiskuormitus vastaa aina pienintä minkä tahansa yksittäisen osan enimmäiskuormitusta.

Esimerkiksi: Nostokaaren enimmäiskuormitus on 300 kg, ja se kiinnitetään katonnostimeen, jonka enimmäiskuormitus on 200 kg. Tällöin koko nostojärjestelmän enimmäiskuormitus on 200 kg.

Tarkasta nostimen ja kaikkien nostovarusteiden enimmäiskuormitus. Ota yhteys Hillromin edustajaan, jos kysyttävää ilmenee.

Symbolien kuvaus

Tässä asiakirjassa ja/tai tuotteessa voidaan käyttää seuraavia symboleja.

| Symboli | Kuvaus | | |
|---|--|---|-------------------------------|
|  | Varoitus: tämä tilanne edellyttää erityistä varovaisuutta ja huomiota. Symboli on keltainen kolmio, jossa on musta reunus ja musta huutomerkki keskellä. | | |
|  | CE-merkintä: merkintä Euroopan unionin lääkitäiläitedirektiivin vaatimustenmukaisuudesta, luokan I lääkitäiläinen laite | | |
|  | Valtuutettu edustaja Sveitsissä | | |
|  | Kierrätettävä | | |
|  | Lue käyttöohje ennen käyttöä. symboli on sininen ympyrä, jonka sisällä on valkoinen piirros henkilöstä lukemassa kirjaa. | | |
|  | Huomio! Lue käyttöohje. |  | Lue käyttöohje ennen käyttöä. |
|  | Laillinen valmistaja |  | Valmistuspäivä |
|  | Tuotetunniste |  | Lääkitäiläinen laite |
|  | Sarjanumero |  | Yksilöllinen laitetunniste |
|  | GS1 Data Matrix -viivakoodi, joka voi sisältää seuraavia tietoja: (01) kansainvälinen tuotenumero (11) valmistuspäivä (21) sarjanumero | | |

Asennus

Kiinteä asennus nostimeen

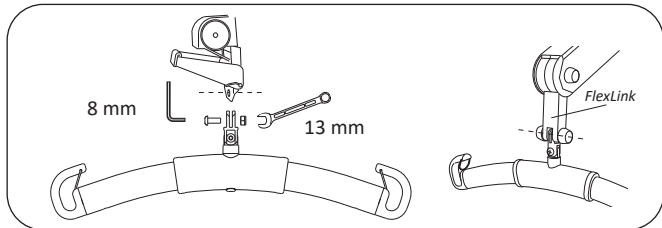

Likorall 242 S/ES -katt nostin, **Likorall 243 ES** -katt nostin, liikuteltava **Golvo**-nostin, liikuteltava **Uno 102 rev.01** -nostin, liikuteltavat **Uno 200-** ja **Viking**-nostimet

Tarkoitettu seuraaviin nostokaariin: Universal SlingBar 350, 450, 600 ja 670 Twin (tuotenro 3156074–3156077)

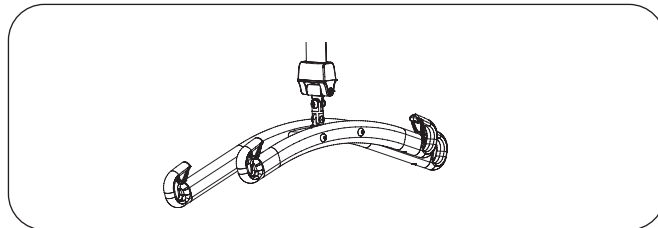

LikoGuard-katt nostin

Tarkoitettu seuraaviin: Universal SlingBar 670 Twin -nostokaari, tuotenro 3156077

HUOMAUTUS! Asennussarja 4 tarvitaan, tuotenro 3308860
Tuotteen saa asentaa vain Hill-Romin valtuuttama henkilökunta.

Asennus nostimeen Quick-Release Hook -pikaliittimen avulla

⚠ Nostokaaren puutteellinen kiinnitys nostimeen voi aiheuttaa avustettavalle vakavia vammoja.

Tarkoitettu seuraaviin nostokaariin: Universal SlingBar 350 QRH, 450 QRH, 600 QRH ja TwinBar 670 QRH (tuotenro 3156084–3156087).
Universal SlingBar 350 R2R ja 450 R2R (tuotenro 3156094–3156095).

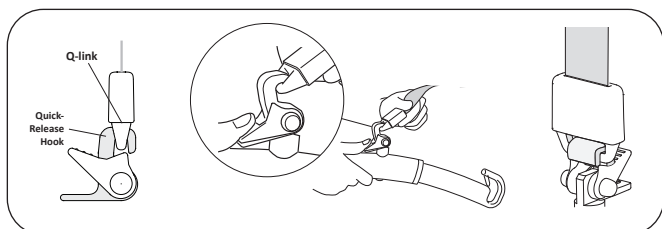

Sopii seuraaviin: liikuteltava **Golvo**-nostin*, **Likorall 242 S/ES R2R** -katt nostin, **Likorall 243 ES** -katt nostin*, **Likorall 250 ES** -katt nostin* ja **Multirall**-katt nostin.

*Jos tuotteessa on **Q-link**-liitin (tuotenro 31590005).

Lue soveltuvat asennusohjeet.

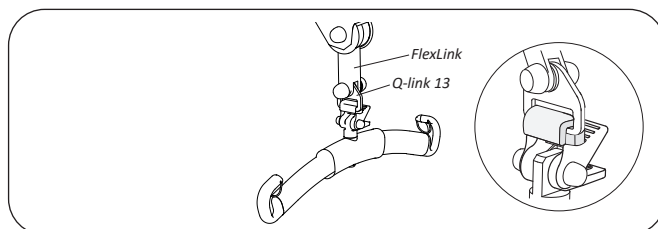

Sopii seuraaviin: liikuteltava **Uno 102 rev.01** -nostin* ja liikuteltava **Viking**-nostin*.

*Jos tuotteessa on **Q-link 13** -liitin (tuotenro 3156509).

Lue soveltuvat asennusohjeet.

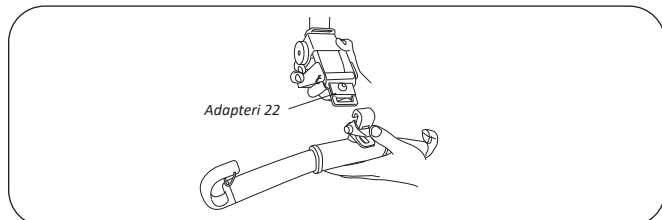

Sopii seuraaviin: **Likorall 242 S/ES** -katt nostin*

*Jos tuotteessa on **adapteri 22** (tuotenro 3156505).

Lue soveltuvat asennusohjeet.

Salpojen asennus

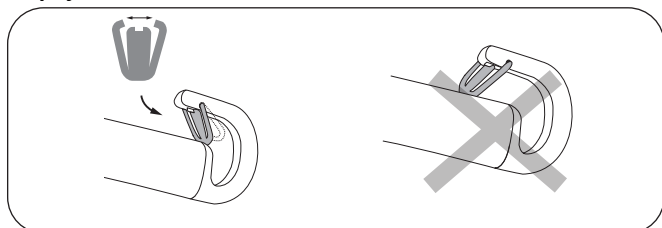



Tarkasta asentamisen jälkeen, että salpa lukittuu ja pääsee liikkumaan vapaasti nostokaaren koukussa.

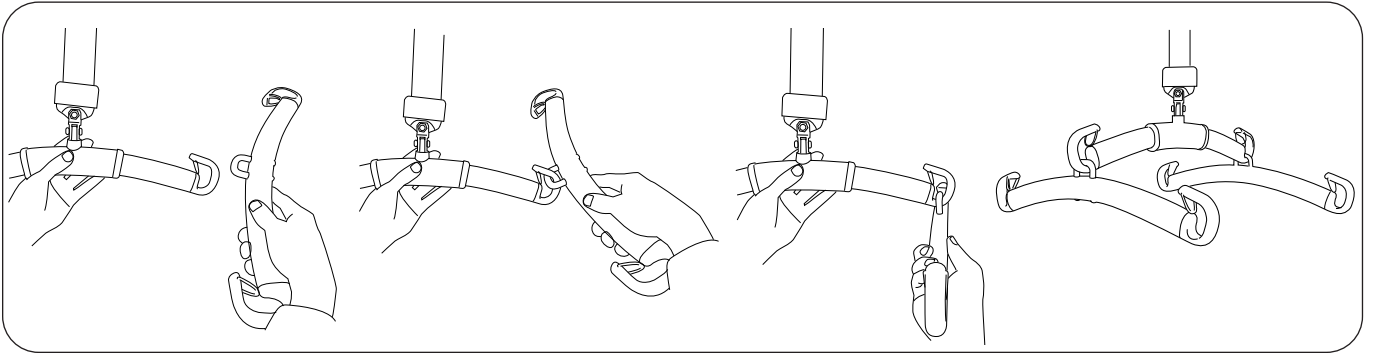

SideBar-sivukaaren ja Universal SlingBar -nostokaaren asennus

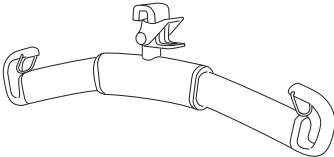
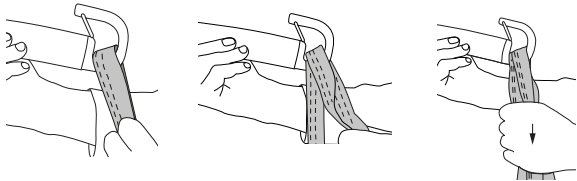

Nostokankaan kiinnittäminen Universal SlingBar -nostokaareen

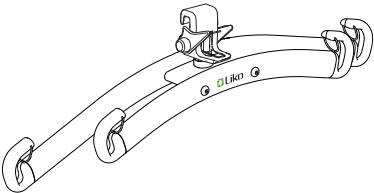
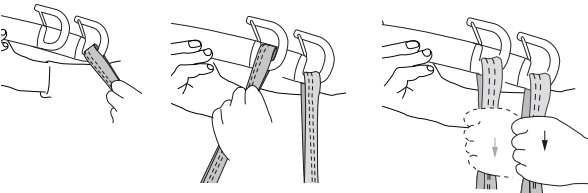
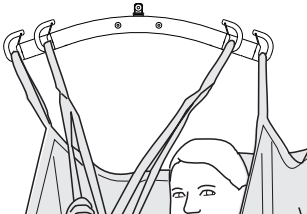
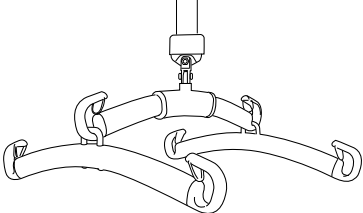
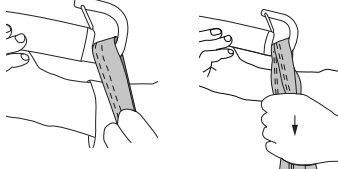
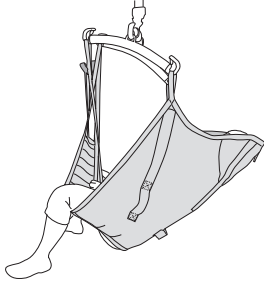
| Nostokaari | Nostokankaan lenkit nostokaaren koukkuihin | Oikein |
|--|---|---|
|  <p data-bbox="236 1025 475 1059">Universal SlingBar</p> |  |  |
|  <p data-bbox="252 1473 448 1507">Universal Twin</p> |  |  |
|  <p data-bbox="240 1899 475 1933">Universal SideBar</p> |  <p data-bbox="603 1888 1166 1944">Huomautus! Yksi nostokankaan ylempi hihnalenkki ja yksi jalkatuen lenkki kumpaankin sivukaareen.</p> |  |

Mitat

Universal SlingBar 350

Tuotenro 3156074 (kiinteä asennus)

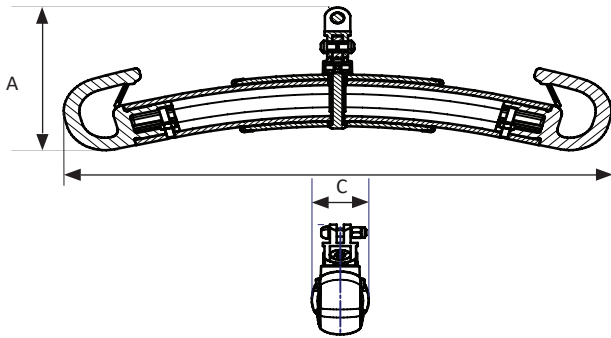

* Asennusmitat: etäisyys nostokaaren koukun kiinnityspisteeseen (nostokankaalle jne.) ja nostimeen kiinnitetyn nostokaaren keskiripustuspisteeseen välillä.

Mitat (mm)

| malli | A | B | C |
|-------|-----|-----|----|
| 350 | 138 | 421 | 33 |

Mitat (tuumaa)

| malli | A | B | C |
|-------|-----|------|-----|
| 350 | 6,3 | 21,3 | 1,8 |

Paino: noin 0,77 kg

Liitäntäkohtia: 2

Universal SlingBar 450

Tuotenro 3156075 (kiinteä asennus)

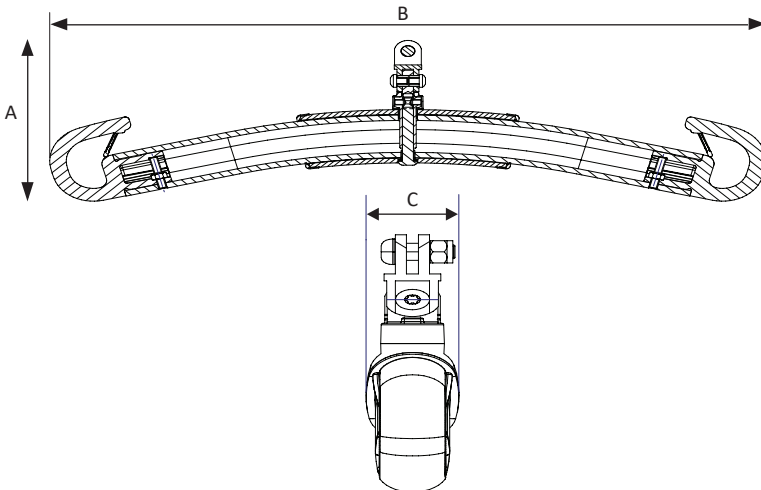

* Asennusmitat: etäisyys nostokaaren koukun kiinnityspisteeseen (nostokankaalle jne.) ja nostimeen kiinnitetyn nostokaaren keskiripustuspisteeseen välillä.

Mitat (mm)

| malli | A | B | C |
|-------|-----|-----|----|
| 450 | 151 | 523 | 33 |

Mitat (tuumaa)

| malli | A | B | C |
|-------|-----|------|-----|
| 450 | 7,9 | 29,8 | 5,2 |

Paino: noin 0,86 kg

Liitäntäkohtia: 2

Universal SlingBar 600

Tuotenro 3156076 (pikaliitin)

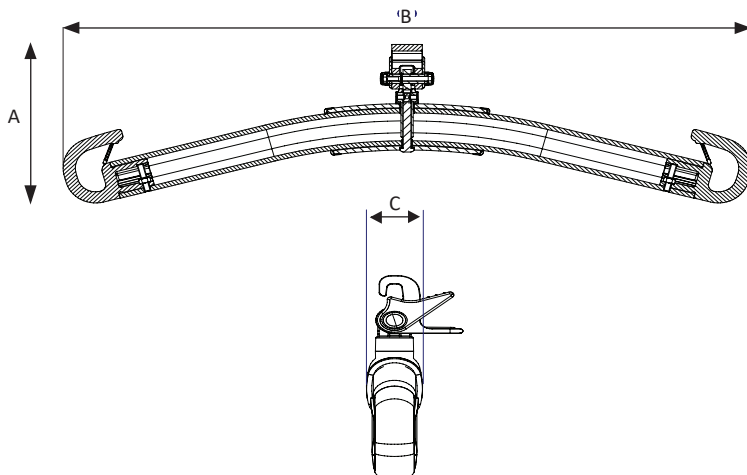

* Asennusmitat: etäisyys nostokaaren koukun kiinnityspisteeseen (nostokankaalle jne.) ja nostimeen kiinnitetyn nostokaaren keskiripustuspisteeseen välillä.

Mitat (mm)

| malli | A | B | C |
|-------|-----|-----|-------|
| 600 | 171 | 675 | 38,25 |

Mitat (tuumaa)

| malli | A | B | C |
|-------|-----|------|-----|
| 600 | 7,9 | 29,8 | 5,2 |

Paino: noin 1,11 kg

Liitäntäkohtia: 2

Universal TwinBar 670 -kaksoisnostokaari
 Tuotenro 3156077 (kiinteä asennus)

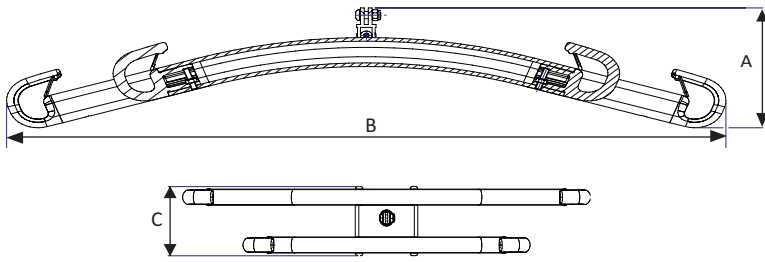

* Asennusmitat: etäisyys nostokaaren koukun kiinnityspisteen (nostokankaalle jne.) ja nostimeen kiinnitetyn nostokaaren keskiripustuspisteen välillä.

Mitat (mm)

| malli | A | B | C |
|-------|-------|-----|-----|
| 350 | 165,5 | 744 | 113 |

Mitat (tuumaa)

| malli | A | B | C |
|-------|------|-------|------|
| 350 | 6,51 | 29,29 | 4,44 |

Paino: noin 1,8 kg

Liitäntäkohtia: 4

Universal SideBar 450
 Tuotenro 3156079

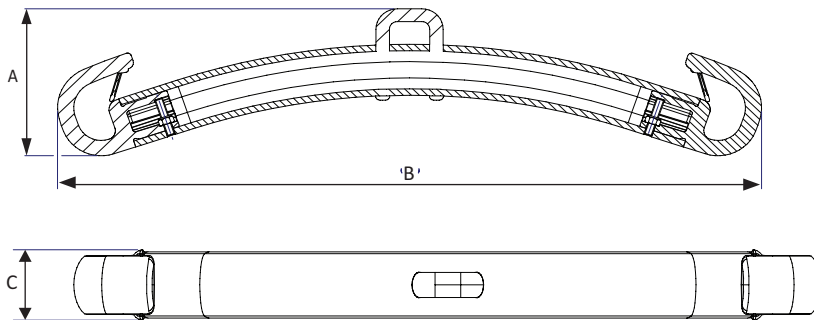

* Asennusmitat: etäisyys nostokaaren koukun kiinnityspisteen (nostokankaalle jne.) ja nostimeen kiinnitetyn nostokaaren keskiripustuspisteen välillä.

Mitat (mm)

| malli | A | B | C |
|-------|-----|-----|----|
| 450 | 115 | 524 | 28 |

Mitat (tuumaa)

| malli | A | B | C |
|-------|------|-------|------|
| 450 | 4,52 | 20,69 | 1,10 |

Paino: noin 0,62 kg

Liitäntäkohtia: 4

Hoito ja tarkastus

Ongelmatonta käyttöä varten tietyt kohdat on tarkistettava ennen jokaista käyttökertaa.

- Tarkasta nostokaaren kiinnityksen pultti ja lukkomutteri.
- Tarkasta, että salvat toimivat ja ovat ehjät. Puuttuvat tai vahingoittuneet salvat on aina vaihdettava uusiin.
- Käytettäessä Quick-Release Hook -pikaliitintä tarkasta, että se on kiinnitetty oikein nostimeen ja nostokaareen.
- Tarkasta ennen nostoa, että nostovarusteet riippuvat pystysuorassa ja pääsevät liikkumaan esteettömästi.

Pesu- ja desinfiointiohjeet:

Puhdista tuote tarvittaessa kostealla liinalla. Katso tarkempia tietoja Liko-tuotteesi puhdistuksesta ja desinfioinnista käytettävän nostimen käyttöohjeen luvusta *Puhdistus ja desinfiointi*.

⚠ Tuotetta ei saa kastella juoksevilla vedellä.

Huolto

Tarkasta Universal SlingBar -nostokaaret vähintään kerran vuodessa.

⚠ Määräaikaistarkastuksia, korjauksia ja huoltoja saavat suorittaa vain Hill-Romin valtuuttamat henkilöt, jotka työskentelevät Likon huolto-ohjeiden mukaisesti. Vain alkuperäisiä Liko-varaosia saa käyttää.

Odotettu käyttöikä

Tuotteen odotettu käyttöikä on 10 vuotta, mikäli tuotetta käsitellään ja huolletaan oikein ja sen osat tarkastetaan säännöllisesti Likon ohjeiden mukaisesti.



Kierrätysohjeet

Tuote on lajiteltava metallijätteisiin.

Hill-Rom opastaa käyttäjiä laitteiden turvallisessa käsittelyssä ja hävittämisessä ja auttaa näin ehkäisemään muun muassa viiltoja, pistohaavoja, hiertymiä ja muita vammoja. Lisäksi se opastaa käyttäjiä lääkinnällisten laitteiden puhdistamisessa ja desinfiomisessa käytön jälkeen ja ennen hävittämistä. Asiakkaiden on noudatettava kaikkia lääkinnällisten laitteiden ja lisävarusteiden turvalliseen hävittämiseen liittyviä kansallisia, alueellisia ja/tai paikallisia lakeja ja asetuksia.

Epäselvissä tapauksissa laitteen käyttäjän on ensin otettava yhteyttä Hillromin tekniseen tukeen ja pyydyttävä ohjeita turvalliseen hävittämiseen.

Tuotemuutokset

Likon tuotteita kehitetään jatkuvasti, minkä vuoksi pidätämme oikeuden tehdä muutoksia tuotteisiin ilman ennakkoilmoitusta. Ohjeita ja lisätietoja tuotepäivityksistä saa Hillromin edustajalta.

Design and Quality by Liko in Sweden

Laitteen valmistuksen ja kehityksen hallintajärjestelmä on sertifioitu standardin ISO9001 ja vastaavan lääkintätekniiikan yrityksille tarkoitetun standardin ISO13485 mukaisesti. Hallintajärjestelmä on sertifioitu myös ympäristöstandardin ISO14001 mukaisesti.

Huomautus käyttäjille ja/tai avustettaville EU:ssa

Kaikki laitteeseen liittyvät vakavat vaaratilanteet on ilmoitettava valmistajalle ja käyttäjän ja/tai avustettavan asuinmaan toimivaltaiselle viranomaiselle.

Golvo, Hillrom, Liko, LikoGuard, Likorall, Multirall ja Viking ovat Baxter International Inc:n tai sen tytäryhtiöiden tavaramerkkejä.

Kaikki muut tässä julkaisussa mainitut tavaramerkit, tuotenimet ja tuotekuvat ovat omistajiensa omaisuutta.



www.hillrom.com



Liko AB
Nedre vägen 100
975 92 Luleå, Sweden
+46 (0)920 474 700

Liko AB is a subsidiary of Hill-Rom Holdings, Inc.

Enhancing outcomes for
patients and their caregivers:

Hill-Rom