



# User manual

## Hi-Loo Fixed/Supporter

**etac**<sup>®</sup>  
Creating Possibilities

74949 - 2025-02-28 - Version 21

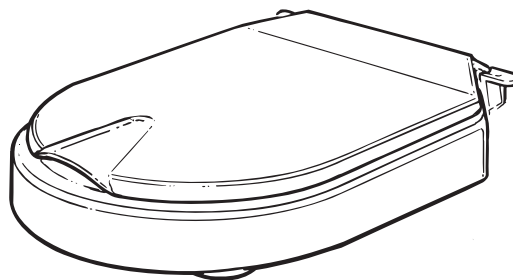
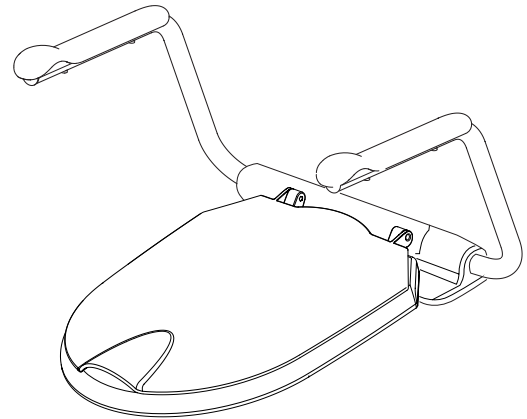
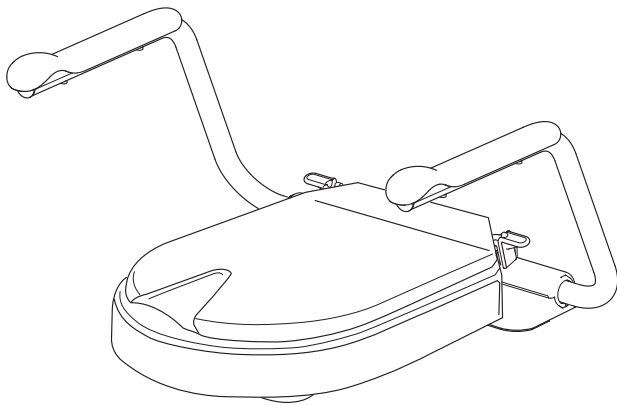

sv en da de it nl no bg cs el es et fi fr hr is lt ms pl pt sk ar



[www.etac.com](http://www.etac.com)

MD CE



# A

## 1

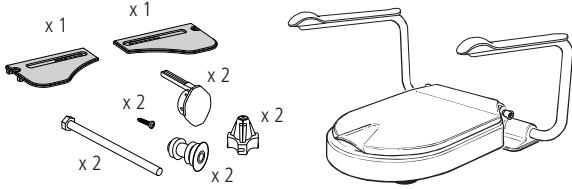

8030 1116-2 / 8030 1117-2 / 8030 1118-2 / \*8400 1291 / \*8400 1292

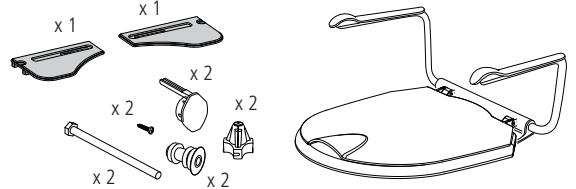

8030 3012-2 / \*8400 1293

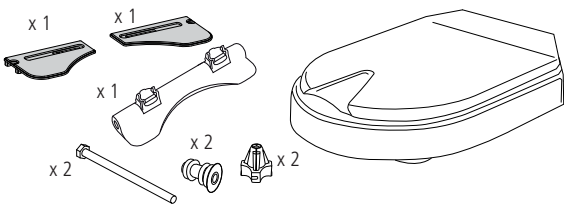

8030 1114-2 / 8030 1115-2

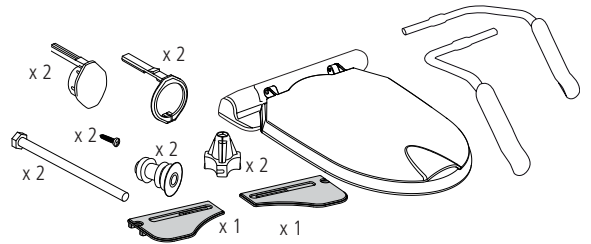

8030 3112-2 / \*8400 5101

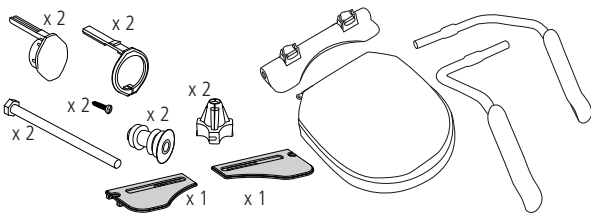

8030 1316-2 / 8030 1317-2 / 8030 1318-2 / \*8400 5099 / \*8400 5100

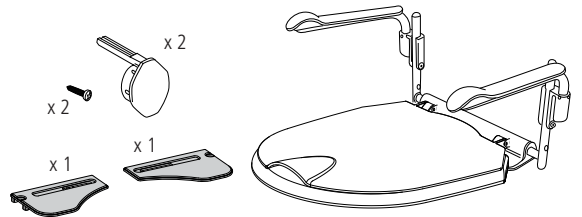

8030 3018-2 / \*8400 1294

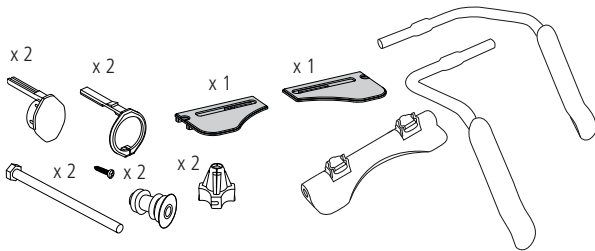

8400 1299 / 8400 1322

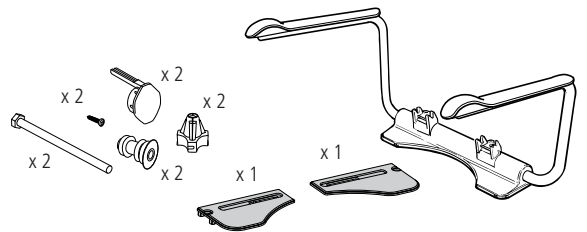

8400 1297 / 8400 1298

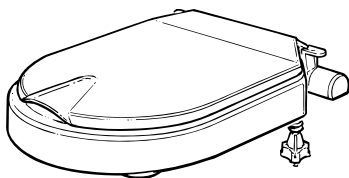

8030 1106 / 8030 1107

**sv** \*Reservdel, endast armstöd | **en** \*Spare part, only armrest |  
**da** \*Reservdel, kun armlæn | **de** \*Ersatzteil, nur Armlehne |  
**it** \*Ricambio, solo bracciolo | **nl** \*Reserveonderdeel, alleen armlegger |  
**no** \*Reservedel, kun armlene | **bg** \*Резервна част, само подлакътник |  
**cs** \*Náhradní díl, pouze područka | **el** \*Ανταλλακτικό, μόνο μπράτσο |  
**es** \*Piezas de recambio, solo reposabrazos | **et** \*Varuos, ainult kätetugi |  
**fi** \*Varaos, vain käsinoja | **fr** \*Pièce détachée, repose-bras uniquement |  
**hr** \*Rezervni dio, samo naslon za ruke | **is** \*Varahlutur, aðeins sætisarmur |  
**lt** \*Atsarginė dalis, tik rankų atrama | **ms** \*Alat ganti, hanya untuk tempat letak tangan |  
**pl** \*Część zamienna, tylko podłokietnik | **pt** \*Peça sobressalente, apenas apoio para os braços |  
**sk** \*Náhradný diel, iba opierka rúk | **ar** \*قطع غيار، مسند الذراع فقط

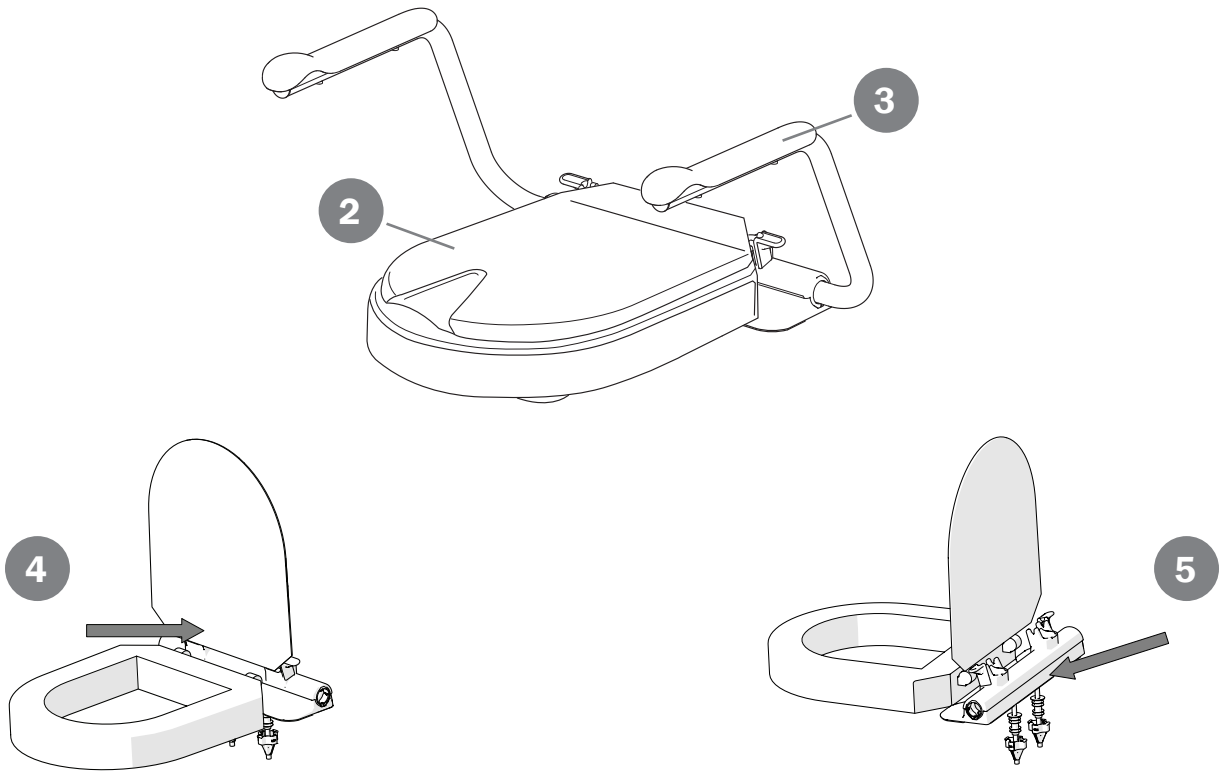

**B**

1		2		3		4		5	
6		7		8		9		10	
11									

**C**

6

**UDI** *Bar code GS1-128*  
 (01)XXXXXXXXXXXXXXXX(11)YYMMDD(21)XXXXX

1	XXXXXXXXX						
2	XXXXXXXXX	<b>REF</b> XXXXXXXXXXXX					
	<b>SN</b> XXXXXX						

3

4

7

8

5

**CE** **MD** Etac Supply Center AB  
 Långgatan 12  
 SE-334 33 Anderstorp  
 YYYY-MM-DD

# D

Supporter	600 mm	490 mm	365 mm	-	220/285 mm	250 mm	460 mm	4,8 kg
Supporter adj.	620/513 mm	512/336 mm	365 mm	-	220/285 mm	240/310/375 mm	460 mm	4,8 kg
Hi-Loo Fixed 6 cm	600 mm	490 mm	365 mm	210/360 mm	195/270 mm	230 mm	460 mm	4,9 kg (2,6 kg*)
Hi-Loo Fixed 10 cm	600 mm	490 mm	365 mm	210/360 mm	195/270 mm	230 mm	460 mm	5,8 kg (3,4 kg*)

**sv** \*Reservdel, endast armstöd | **en** \*Spare part, only armrest | **da** \*Reservdel, kun armlæn | **de** \*Ersatzteil, nur Armlehne | **it** \*Ricambio, solo bracciolo | **nl** \*Reserveonderdeel, alleen armlegger | **no** \*Reservdel, kun armlene | **bg** \*Резервна част, само подлакътник | **cs** \*Náhradní díl, pouze područka | **el** \*Ανταλλακτικό, μόνο μπράτσο | **es** \* Piezas de recambio, solo reposabrazos | **et** \*Varuosa, ainult käetugi | **fi** \*Varaos, vain käsinoja | **fr** \*Pièce détachée, repose-bras uniquement | **hr** \*Rezervni dio, samo naslon za ruke | **is** \*Varahlutur, aðeins sætisarmur | **lt** \*Atsarginė dalis, tik rankų atrama | **ms** \*Alat ganti, hanya untuk tempat letak tangan | **pl** \*Część zamienna, tylko podłokietnik | **pt** \*Peça sobressalente, apenas apoio para os braços | **sk** \*Náhradný diel, iba opierka rúk | **ar** \*قطع غيار، مسند الذراع فقط

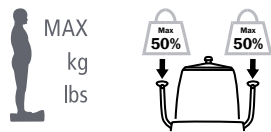

Supporter	150 kg	50%
Supporter adj.	130 kg	50%
Hi-Loo Fixed 6 cm	150 kg	50%
Hi-Loo Fixed 10 cm	150 kg	50%



Fe	Zn	Al	PP	PA	TPE	HDPE		
----	----	----	----	----	-----	------	--	--

# E

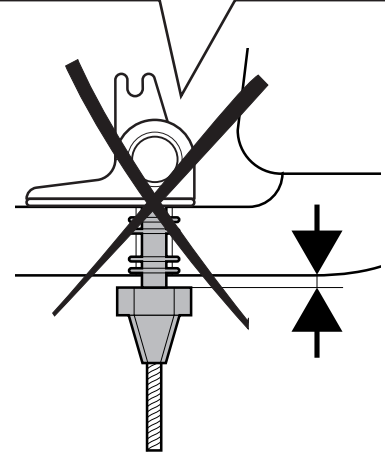
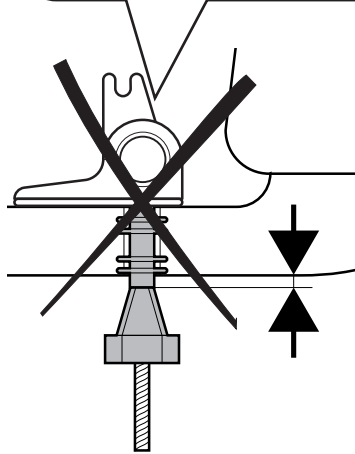
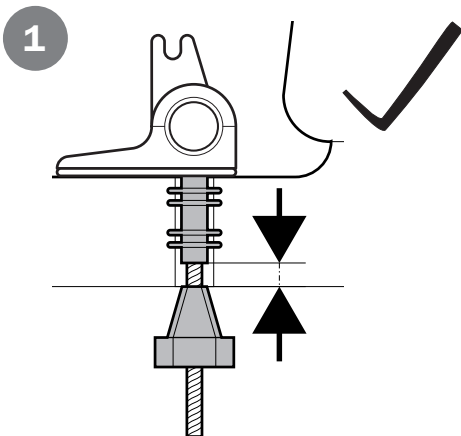
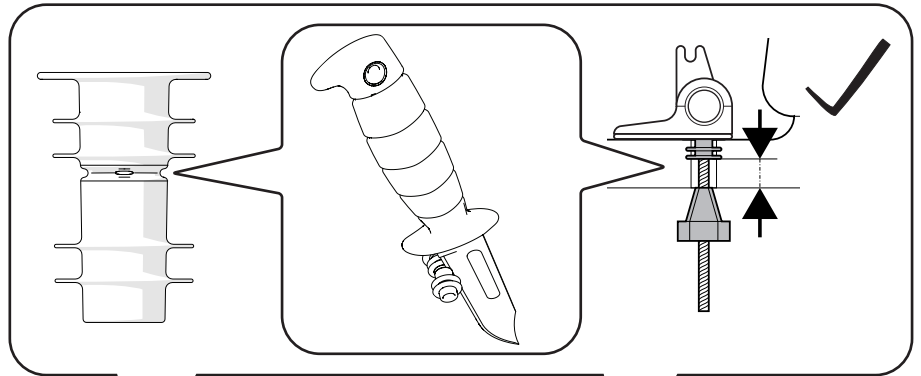
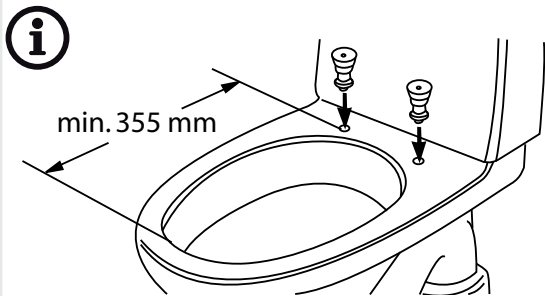

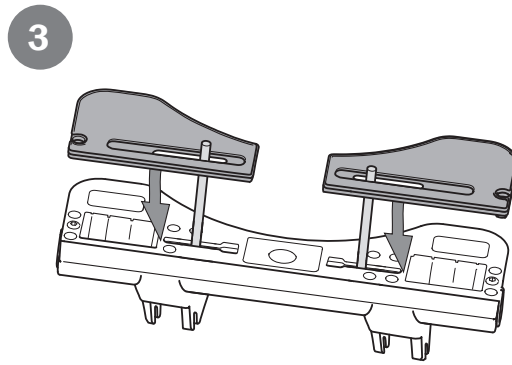
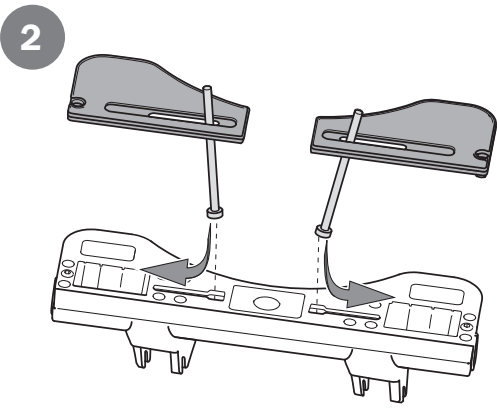

**Hi-Loo Fixed**

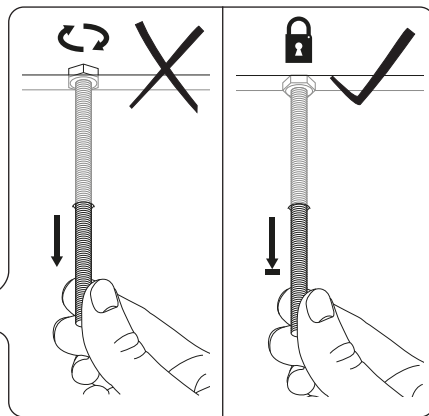

**Supporter**

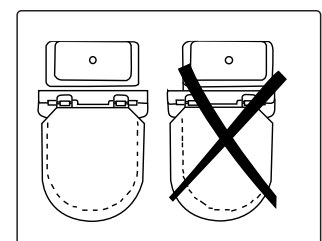
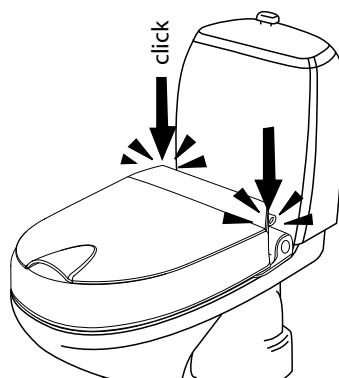
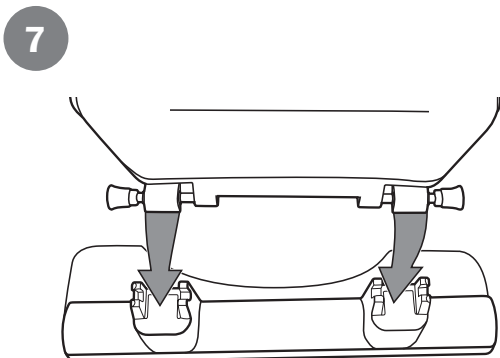
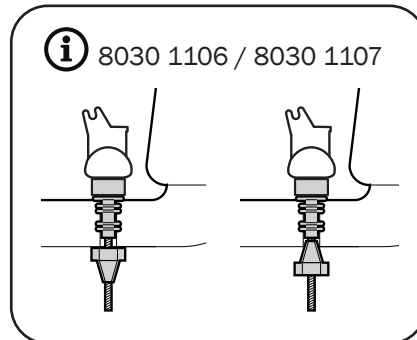
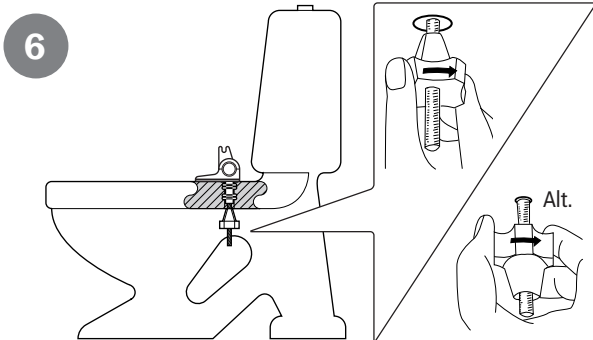
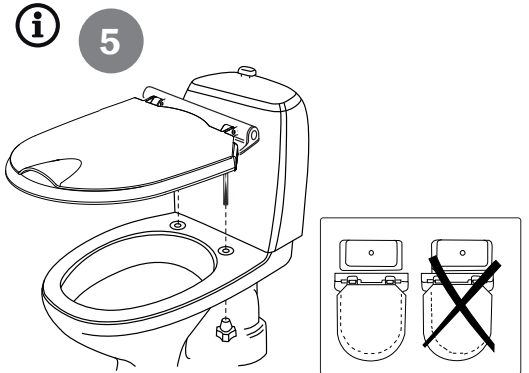

## F

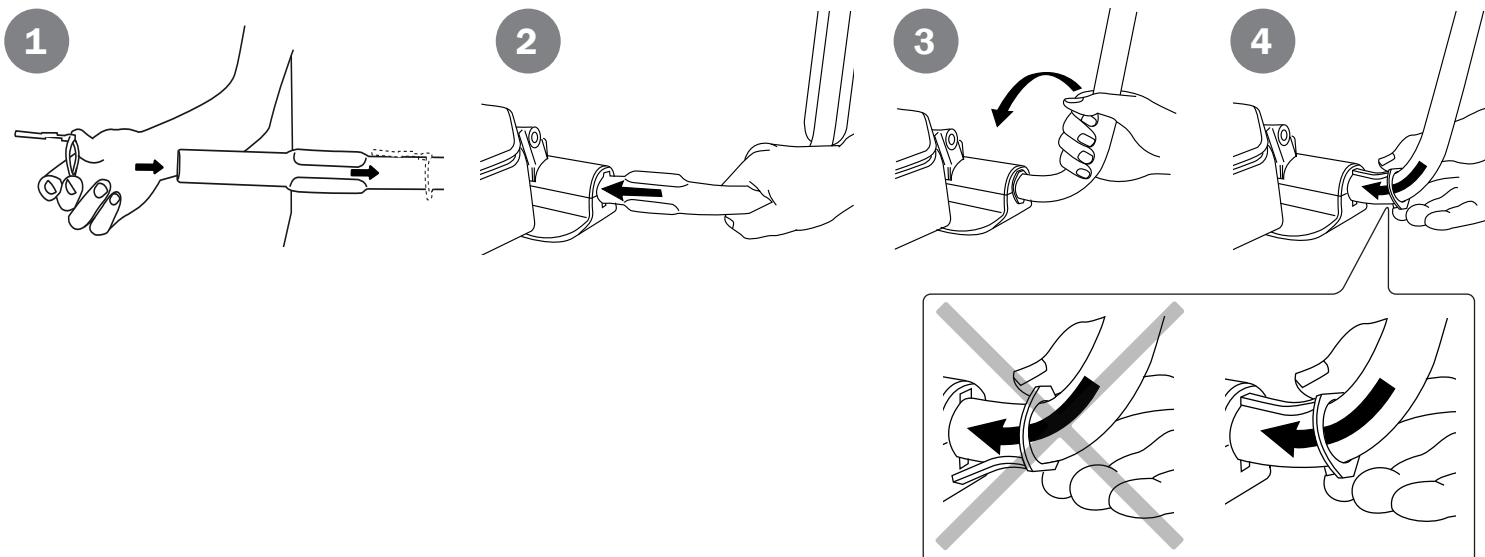

## G

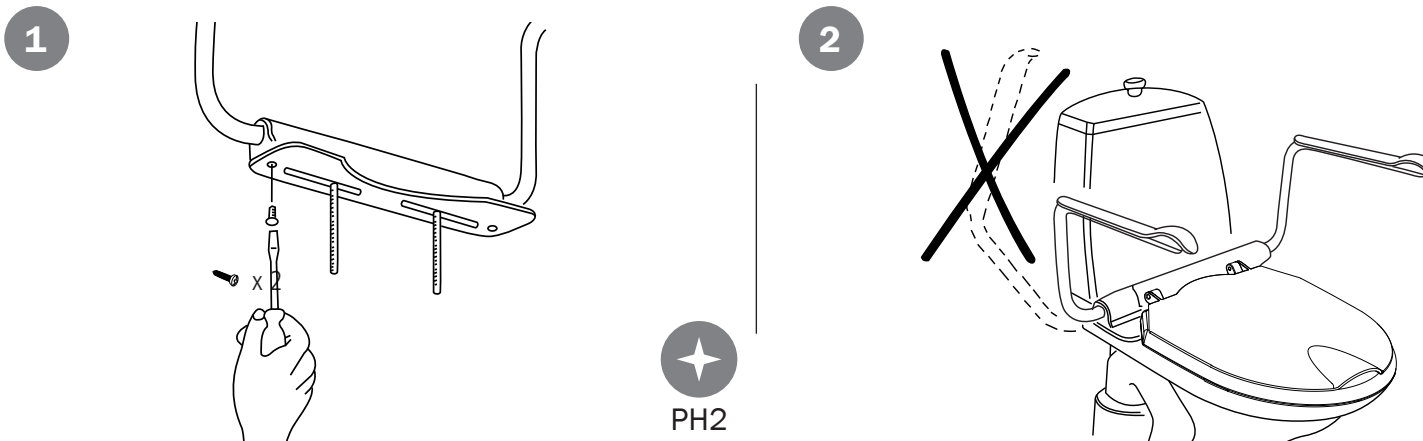

## H

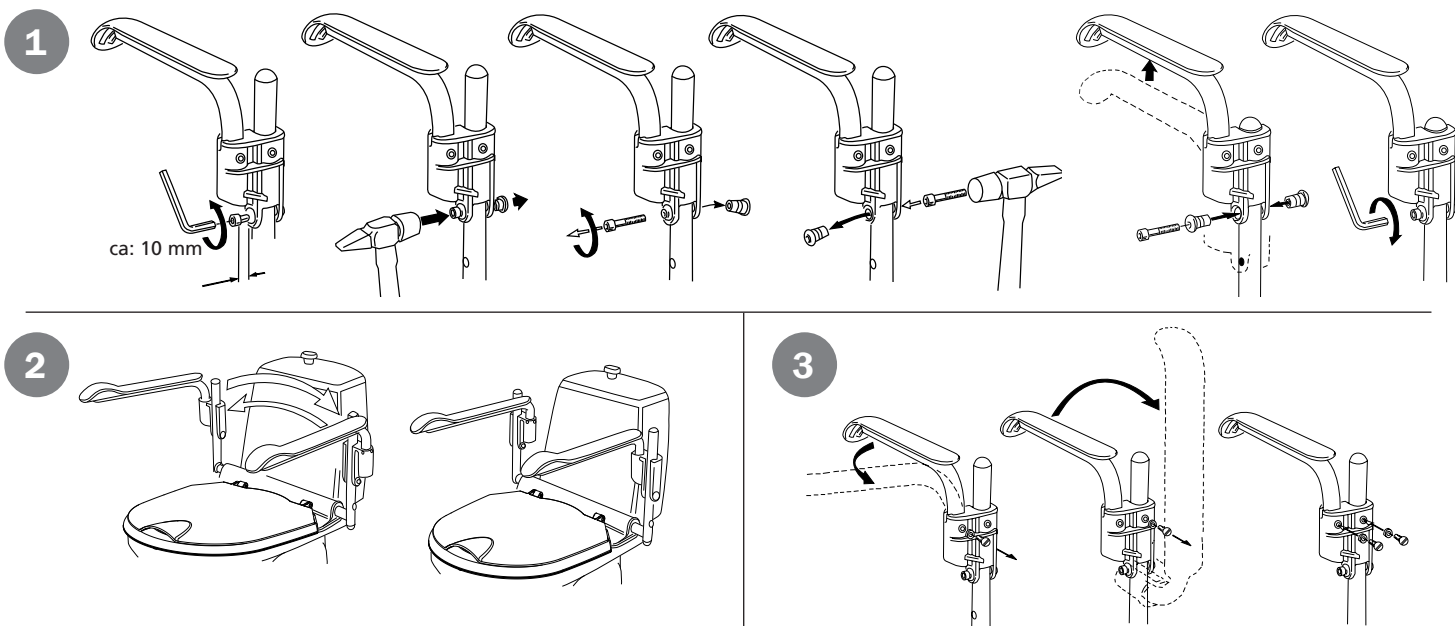

Tack för att Du valt en produkt från Etac. För att undvika skador vid montering, hantering och användning, ska denna manual läsas igenom och sparas. Du hittar den också under [www.etac.com](http://www.etac.com) där Du kan välja språk via länken "International" och "Local websites". Här hittar Du även övrig produktdokumentation som t.ex. förskrivarinformation, förköpsguide och rekonditioneringsanvisning.

I manualen är Brukaren den person som sitter i stolen. Hjälparen är den person som assisterar brukaren.

### Beskrivning

Hi-Loo Fixed och Supporter är toaletsitsförhöjare som finns i olika höjder. De är fast monterade på toalettporcelainet och kan användas med ett, två eller utan armstöd. Armstöden kan fällas upp var för sig.

### Avsedd användning

Hi-Loo Fixed och Supporter (härefter även kallade produkten), är medicintekniska produkter som är avsedda att lindra eller kompensera en funktionsnedsättning på grund av en skada eller ett funktionshinder. Produkten är utformad för att underlätta tillgängligheten vid toalettbesök för personer med begränsad funktionsförmåga. Toaletsitsförhöjaren och/eller armstöden är avsedda att ge stabilitet och stöd när man sätter sig ner och reser sig upp före och efter toalettbesök.

### Avsedd målgrupp

Målgruppen för produkten är baserad på individens funktionsförmåga och inte på en specifik diagnos, hälsotillstånd eller ålder. Produkten är avsedd för personer som är minst 146 cm långa och väger minst 40 kg. Sekundära användare är vårdpersonal som assisterar brukaren och kliniker/tekniker som gör inställningar på den.

### Avsedd användarmiljö

Produkten är avsedd för inomhusbruk i hemmiljö eller institutioner och lämpar sig för användning i badrum, men inte i simbassänger eller liknande korrosiva miljöer.

### Avsedd tillämpning

Produkten är avsedd för kort- och långvarigt bruk och kan användas flera gånger per dag. Produkten är avsedd att användas i kontakt med intakt hud.

Produkten är avsedd för rekonditionering och återanvändning.

### Förväntad livslängd

Den förväntade livslängden är 10 år. För fullständig information om produktens livslängd, se [www.etac.com](http://www.etac.com).

### Indikationer

Indikation för användning är funktionsnedsättning, inklusive, men inte begränsat till, en person med fluktuerande balansproblem, fysiologisk och/eller funktionell nedsättning och/eller fallhistorik.

### Kontraindikationer

Det finns inga kända kontraindikationer

### Varningar

Varningar som beskriver ett riskmoment vid en specifik åtgärd eller inställning av produkten finns i respektive avsnitt.



Stå inte på produkten. Risk för personskada.



Klämrisk huvud/hals mellan toalettens vattenbehållare och armstödens vertikala del.

### Deklaration om överensstämmelse

Produkten uppfyller kraven i förordningen för medicintekniska produkter (EU) 2017/745.

Produkten är testad och uppfyller kraven enligt ISO 17966.

### Förköpsinformation

Förköpsinformation hittar du under [www.etac.com](http://www.etac.com).

### Allvarligt tillbud

Om ett allvarligt tillbud inträffar i samband med användning av produkten ska det utan dröjsmål rapporteras till den lokala återförsäljaren och den behöriga nationella myndigheten. Den lokala återförsäljaren kommer att vidarebefordra informationen till tillverkaren.

### Specialanpassning

är allt som går utanför Manualens instruktioner och inställningar. Produkt specialanpassad av kund får ej behålla Etac:s CE märkning. Etac:s garanti upphör att gälla.

### Produktbeskrivning

1. Innehåll i leveransen
2. Förhöjare med lock
3. Armstöd
4. Produktetikett
5. Artikelnummeretikett

..... [Figur A](#)

### Symboler ..... [Figur B](#)

Symboler i manualen och på produkten:

1. Varning, försiktighetsåtgärd eller begränsning.
2. Tänkvärda råd och tips.
3. Material för återvinning.
4. Verktyg skruvmejsel
5. Toalettstolen måste vara fast förankrad
6. Max brukarvikt (se teknisk data)
- 7-8. Rengöring (se underhåll)
9. Produktvikt
10. Läs bruksanvisningen innan användning.
11. Läs bruksanvisningen innan användning (blå och vit).

### Förklaring artikelnummeretikett: ..... [Figur C](#)

1. Produktnamn
2. Produktbeskrivning
3. Serienummer
4. Artikelnummer
5. Tillverkare och tillverkningsdatum
6. Streckkod enl GS1-128 GTIN-14 och serienummer\*
7. CE-märkt.
8. Medicinteknisk produkt

\*Produktens tillverkningsdatum kan utläsas i den streckkod som finns på produkten. Under streckkoden står siffran 11 inom parentes. Sifferkombinationen efter denna parentes är tillverkningsdatumet.

### Tekniska data ..... [Figur D](#)

### Montering ..... [Figur E](#)



Toalettstolen måste vara fast förankrad i golvet.



Vid vägghängt porslin, montera armstöd innan steg 4.

### Montering armstöd ..... [Figur F](#)

### Montering fast armstöd ..... [Figur G](#)

### Höjdjusterbara armstöd ..... [Figur H](#)

1. Höjdjustering
2. Breddjustering
3. Fällning, fixering

### Underhåll

Rengöring: Rengör produkten med rengöringsmedel utan lösningsmedel och med pH-värde 5-9 eller med 70% desinfektionssprit.

Dekontaminering: Kan vid behov dekontamineras i max 85° C i 3 minuter.

Ingående material är korrosionsbeständiga. 5 års garanti mot fel i material och tillverkning. För villkor, se [www.etac.com](http://www.etac.com).

### Förvaring och kassering

Produkten ska förvaras inomhus på en torr plats med en temperatur över 5 °C. Om produkten har lagrats en längre tid (mer än fyra månader) ska dess funktion kontrolleras av sakkunnig före användning.

Återvinns i enlighet med nationella bestämmelser.

### Tillbehör

- Ställbara armstöd för Supporter
- Sittenhet för snedställd Hi-Loo Fixed
- Tvärså
- Skruv- och fästsats special Supporter
- Anpassningssats

Thank you for choosing an Etac product. In order to avoid damage during assembly, handling and use, it is important to read this manual and save it for future reference. You can also find it at [www.etac.com](http://www.etac.com). You can select your language via the "International" and "Local websites" link. Here you will also find other product documentation, such as prescriber information, pre purchase guide, and reconditioning instructions.

In the manual, the user is the person sitting in the chair. The carer is the person helping the user.

### Device description

Hi-Loo Fixed and Supporter are raised toilet seats, available in different heights. They are fixed mounted on the toilet and can be used with one, two or without arm supports. The arm supports are individually foldable.

### Intended purpose

Hi-Loo Fixed and Supporter (hereafter also referred to as "the device" or "the product"), are medical devices intended for alleviation of or compensation for a functional impairment due to an injury or disability. The device is designed to facilitate access to the toilet for people with restricted functional ability. The raised seat and/or arm supports intend to provide stability and support when sitting down and standing up before and after performing toilet needs.

### Intended user group

The user group for the device is based on the individual's functional ability and not on a specific diagnosis, health condition or age. It is intended for individuals with a height of 146 cm or more, or a mass of 40 kg or more.

Secondary users of the device are caregivers providing assistance and clinicians/technicians who set up the device.

### Intended environment

The device is intended for indoor use at home environments or institutions and is suitable for use in bathrooms, but not swimming pools or similar corrosive environments.

### Intended application

The device is intended for short-term and long-term use and can be applied several times per day. The device is intended to be used in contact with intact skin.

The device is intended for refurbishment and reuse

### Expected service life

The expected service life is 10 years. For complete information regarding the service life of the device, see [www.etac.com](http://www.etac.com).



Defekt produkt får inte användas. Risk för personskada.



Underlåtenhet att följa bruksanvisningen kan leda till personskada.

**Indications**

Indication for use is disability, including, but not limited to, an individual with fluctuating balance issues, physiological and/or functional impairment, and/or a history of falls.

**Contraindications**

There are no known contraindications.

**Warnings**

Warnings describing a risk element for a specific action or setting of the device can be found in the relevant section.

 Ignoring the instructions for use may result in injury.

 A defective device must not be used. Risk of injury.

 Do not to stand on the device. Risk of injury.

 Head trap between toilet water cistern and the vertical part of the arm support.

**Declaration of conformity**

The device meets the requirements of the Medical Device Regulation (EU) 2017/745.

The device is tested and meets the requirements of the ISO 17966.

**Pre-purchase information**

Pre-purchase information can be found at [www.etac.com](http://www.etac.com).

**Adverse event**

In case of an adverse event occurred in relation to use of the device, it must be reported to your local dealer and the national competent authority in a timely manner. The local dealer will forward information to the manufacturer.

**Customization**

is everything that goes beyond the manual's instructions and settings. Device specially adapted by the customer must not retain Etac's CE marking. Etac's warranty expires.

**Device description**

**1.** Content of the delivery **2.** Seat raiser with lid **3.** Arm support **4.** Product label **5.** Item no label

..... [Figure A](#)

**Symbols** ..... [Figure B](#)

*Symbols in the manual and on the device:*

**1.** Warning, precaution or limitation. **2.** Useful advice and tips. **3.** Material for recycling. **4.** Tools screwdriver **5.** The commode must be securely anchored **6.** Maximum user weight (see technical data) **7-8.** Cleaning (see maintenance) **9.** Product weight **10.** Refer to user manual. **11.** Refer to user manual (blue and white).

**Explanation item no label:** ..... [Figure C](#)

**1.** Product name **2.** Product description **3.** Serial number **4.** Item number **5.** Manufacturer and date of manufacture **6.** Barcode acc. to GS1-128 GTIN-14 and serial number\* **7.** CE marked **8.** Medical device

\*The device's date of manufacture can be read from the barcode on the device. The number 11 is shown below the barcode in brackets. The number combination after these brackets is the date of manufacture.

**Technical data** ..... [Figure D](#)

**Mounting** ..... [Figure E](#)

 The toilet must be securely anchored to the floor.

 For wall hung porcelain, mount armrests before step 4.

**Mounting arm support** ..... [Figure F](#)

**Mounting fixed arm support** ..... [Figure G](#)

**Height adjustable arm supports** ..... [Figure H](#)

**1.** Adjusting height **2.** Adjusting width **3.** Folding, fixing

**Maintenance**

Clean the device with a solvent-free detergent which has a pH of 5-9, or with a 70% disinfectant solution. Can be decontaminated at max. 85 °C if so required.

Constituent materials are corrosion-resistant. 5-year guarantee against material and manufacturing defects. For terms and conditions, see [www.etac.com](http://www.etac.com).

**Storage and disposal**

The device should be stored indoors in a dry place at a temperature above 5 °C. If the device has been stored for a long time (more than four months), its function must be checked by an expert before use.

To be recycled according to national regulations.

**Accessories**

- Adjustable arm supports for Supporter
- Seat unit for angled Hi-Loo Fixed
- Cross bar
- Screw and attachment kit special Supporter
- Attachment kit

**da Dansk**

Tak, fordi du valgte et produkt fra Etac. For at undgå beskadigelse under samling, håndtering og brug er det vigtigt at læse denne manual og gemme den til fremtidig reference. Du kan også finde den på [www.etac.com](http://www.etac.com). Du kan vælge dit sprog via "International" og "Local websites". Her finder du endvidere supplerende produktokumentation som f.eks. oplysninger til ordinerende læger, vejledninger før køb og renoveringsanvisninger.

I manualen er brugeren den person, som sidder i stolen. Hjælperen er den person, der hjælper brugeren.

**Beskrivelse af produktet**

Hi-Loo Fixed and Supporter hævede toiletforhøjere, der fås i forskellige højder. De monteres fast på toiletet og kan anvendes med en eller to armstøtter eller uden armstøtter. Armstøtterne kan klappes sammen enkeltvis.

**Tilslaget formål**

Hi-Loo Fixed og Supporter (herefter også kaldet produktet) er medicinsk udstyr, der er beregnet til at mildne eller kompensere for en funktionsnedsættelse på grund af en skade eller et handicap. Produktet er designet til at lette adgangen til toiletet for personer med nedsat funktionsevne. Det hævede sæde og/eller armstøtterne har til hensigt at give stabilitet og støtte, når man sætter sig ned og rejser sig op før og efter toiletbesøg.

**Målbrugergruppe**

Produktets brugergruppe er baseret på funktionsevne og ikke en specifik diagnose, helbredstilstand eller alder. Det er beregnet til personer med en højde på mindst 146 cm eller en vægt på mindst 40 kg.

Sekundære brugere af produktet er hjælpere, der yder assistance, og klinikere/teknikere,

der konfigurerer produktet.

**Tilslaget miljø**

Produktet er beregnet til indendørs brug i hjemmet eller på institutioner og er velegnet til brug i badeværelser, men ikke i svømmehaller eller lignende korroderende omgivelser.

**Tilslaget anvendelse**

Produktet er beregnet til kortvarig og langvarig brug og kan anvendes flere gange om dagen. Produktet er beregnet til at blive brugt i kontakt med intakt hud.

Produktet er beregnet til rengøring og genanvendelse.

**Forventet brugslevetid**

Den forventede brugslevetid er 10 år. For fuldstændige oplysninger om produktets brugslevetid henvises til [www.etac.com](http://www.etac.com).

**Indikationer**

Indikationen for brug er nedsat funktionsevne, herunder, men ikke begrænset til, en person med varierende balanceproblemer, fysiologisk og/eller funktionel svækkelse og/eller fald i anamnesen.

**Kontraindikationer**

Der er ingen kendte kontraindikationer.

**Advarsler**

Advarsler, der beskriver et risikoelement for en specifik handling eller indstilling af produktet, kan findes i det relevante afsnit.

 Manglende overholdelse af brugsanvisningen kan medføre personskaade.

 Et defekt produkt må ikke anvendes. Risiko for personskaade.

 Stå ikke på produktet. Risiko for personskaade.

 Hovedet kan komme i klemme mellem toiletcisternen og den lodrette del af armstøtten

**Overensstemmelseserklæring**

Produktet opfylder kravene i forordning (EU) 2017/745 om medicinsk udstyr.

Produktet er testet og opfylder kravene i ISO 17966.

**Oplysninger før køb**

Oplysninger før køb kan findes på [www.etac.com](http://www.etac.com).

**Uønsket hændelse**

Hvis der opstår en uønsket hændelse i forbindelse med produktet, skal hændelsen indberettes til den lokale forhandler og den nationale kompetente myndighed uden unødigt forsinkelse. Den lokale forhandler vil videre-sende oplysningerne til producenten.

**Tilpasning**

omfatter alt, hvad der ligger uden for manualens instruktioner og indstillinger. Et produkt, der er særligt tilpasset af kunden, må ikke have Etacs CE-mærkning. Etacs garanti udløber.

**Beskrivelse af produktet**

**1.** Leverancens indhold **2.** Sædeforhøjere med låg **3.** Armstøtte **4.** Produktmærkat **5.** Varenr.-mærkat

..... [Figur A](#)

**Symboler** ..... [Figur B](#)

*Symboler i manualen og på produktet:*

**1.** Advarsel, forholdsregel eller begrænsning. **2.** Nyttige råd og tips. **3.** Materiale til genan-

- vendelse. **4.** Værktøj: skruetrækker  
**5.** Toiletstolen skal være sikkert forankret  
**6.** Maks. brugervægt (se tekniske data)  
**7-8.** Rengøring (se vedligeholdelse)  
**9.** Produktets vægt **10.** Læs brugsanvisningen  
**11.** Læs brugsanvisningen (blå og hvid).

#### Forklaring til Varenr.-mærkat: [Figur C](#)

- 1.** Produktnavn **2.** Produktbeskrivelse  
**3.** Serienummer **4.** Varenummer  
**5.** Producent og fremstillingsdato **6.** Stregkode  
 iht. GS1-128 GTIN-14 og serienummer\*  
**7.** CE-mærket **8.** Medicinsk udstyr

\*Produktets produktionsdato kan aflæses på stregkoden på produktet. Tallet **11** vises under stregkoden i parentes. Talkombinationen efter denne parentes er produktionsdatoen.

#### Tekniske data ..... [Figur D](#)

#### Montering ..... [Figur E](#)

 Toiletporcelænet skal være forsvarligt forankret i gulvet

 Ved væghængt porcelæn monteres armlæn før trin 4.

#### Montering af armstøtte ..... [Figur F](#)

#### Montering af fast armstøtte ..... [Figur G](#)

#### Højdejusterbare armstøtter ..... [Figur H](#)

- 1.** Justering af højde **2.** Justering af bredde  
**3.** Sammenklapning, fastgørelse

#### Vedligeholdelse

Rengør produktet med et rengøringsmiddel uden opløsningsmidler, der har en pH-værdi på 5-9, eller med en desinfektionsopløsning på 70 %. Kan dekontamineres ved maks. 85 °C, hvis det er nødvendigt.

De anvendte materialer er korrosionsbestandige.

5 års garanti mod materiale- og fabrikationsfejl. For vilkår og betingelser henvises til [www.etac.com](http://www.etac.com).

#### Opbevaring og bortskaffelse

Produktet skal opbevares indendørs på et tørt sted ved en temperatur på over 5 °C. Hvis produktet har været opbevaret i længere tid (mere end fire måneder), skal dets funktion kontrolleres af en ekspert før brug.

Skal genanvendes i henhold til nationale bestemmelser.

#### Tilbehør

- Justerbare armstøtter til Supporter
- Sædeenhed til skrå Hi-Loo Fixed
- Tværstang
- Skru- og fastgørelsessæt specielt til Supporter
- Monteringssæt

## de Deutsch

Vielen Dank, dass Sie sich für ein Produkt von Etac entschieden haben. Um Schäden bei der Montage, Handhabung und Verwendung zu vermeiden, ist es wichtig, dieses Handbuch zu lesen und es zum späteren Nachschlagen aufzubewahren. Sie finden es auch unter [www.etac.com](http://www.etac.com). Sie können Ihre Sprache über den Link „International“ und „Lokale Websites“ auswählen. Hier finden Sie auch weitere Produktdokumentationen, wie Informationen für den verschreibenden Arzt, Informationen vor dem Kauf und Instandsetzungsanleitungen.

In dieser Bedienungsanleitung ist der Benutzer die Person, die auf dem Stuhl sitzt. Die Pflegeperson ist die Person, die dem

Benutzer hilft.

#### Produktbeschreibung

Hi-Loo Fixed und Supporter sind erhöhte Toilettsitze, die in verschiedenen Höhen erhältlich sind. Sie sind fest am WC angebracht und können mit einer, zwei oder ohne Armlehnen benutzt werden. Die Armlehnen können einzeln hochgeklappt werden.

#### Bestimmungsgemäßer Gebrauch

Hi-Loo Fixed und Supporter (im Folgenden auch als „das Gerät“ oder „das Produkt“ bezeichnet) sind Medizinprodukte, die zur Unterstützung von Menschen mit funktionellen Störungen aufgrund von Verletzungen oder Behinderungen vorgesehen sind. Das Gerät wurde entwickelt, um Menschen mit eingeschränkten funktionellen Fähigkeiten den Zugang zur Toilette zu erleichtern. Der erhöhte Sitz und/oder die Armlehnen sollen Stabilität und Halt beim Hinsetzen und Aufstehen vor und nach dem Toilettengang bieten.

#### Vorgesehene Benutzergruppe

Die für das Produkt vorgesehene Benutzergruppe richtet sich nach den funktionellen Fähigkeiten des Einzelnen und nicht nach einer bestimmten Diagnose, einem bestimmten Gesundheitszustand oder dem Alter. Das Produkt ist für Personen mit einer Körpergröße von mindestens 146 cm und einem Gewicht von mindestens 40 kg bestimmt.

Sekundäre Benutzer des Geräts sind Pflegekräfte, die Hilfe leisten, und Ärzte/Techniker, die das Gerät einrichten.

#### Vorgesehene Anwendungsumgebung

Das Produkt ist für die Verwendung in Innenräumen in Privathaushalten oder Einrichtungen bestimmt und eignet sich für die Verwendung in Nassbereichen, jedoch nicht in Schwimmbädern oder ähnlichen korrosiven Umgebungen.

#### Vorgesehene Anwendung

Das Produkt ist für den kurz- und langfristigen Gebrauch bestimmt und kann mehrmals täglich angewendet werden. Das Produkt ist für den Kontakt mit intakter Haut bestimmt.

Das Produkt ist für die Aufbereitung und Wiederverwendung bestimmt.

#### Voraussichtliche Lebensdauer

Die voraussichtliche Lebensdauer beträgt 10 Jahre. Vollständige Informationen zur Nutzungsdauer des Produkts: siehe [www.etac.com](http://www.etac.com).

#### Indikationen

Die Indikation zur Verwendung besteht bei einer Behinderung, einschließlich, aber nicht beschränkt auf Personen mit wiederkehrenden Gleichgewichtsproblemen, physiologischen und/oder funktionellen Störungen und/oder früheren Stürzen.

#### Kontraindikationen

Es sind keine Kontraindikationen bekannt.

#### Warnhinweise

Warnhinweise, die Risikoelemente für bestimmte Einsatzarten oder Einstellungen des Produkts beschreiben, sind im entsprechenden Abschnitt zu finden.

 Die Nichtbeachtung der Gebrauchsanweisung kann zu Verletzungen führen.

 Ein defektes Produkt darf nicht verwendet werden. Verletzungsgefahr.

 Nicht auf dem Produkt stehen. Verletzungsgefahr.

 Kopffalle zwischen Toilettenspülkasten und dem vertikalen Teil der Armlehne

#### CE-Kennzeichnung

Das Gerät entspricht den Anforderungen der Verordnung (EU) 2017/745 über Medizinprodukte.

Das Produkt ist geprüft und erfüllt die Anforderungen der ISO 17966.

#### Informationen vor dem Kauf

Informationen vor dem Kauf finden Sie unter [www.etac.com](http://www.etac.com).

#### Unerwünschte Ereignisse

Alle unerwünschten Ereignisse, die im Zusammenhang mit dem Produkt auftreten, sollten unverzüglich Ihrem Händler vor Ort sowie der zuständigen nationalen Behörde gemeldet werden. Der Händler vor Ort leitet die Informationen an den Hersteller weiter.

#### Kundenspezifische Anpassung

Darunter fällt alles, was über die Anweisungen und Einstellungen in der Bedienungsanleitung hinausgeht. Die CE-Kennzeichnung von Etac verfällt für Produkte, die durch den Kunden speziell angepasst wurden. Etacs Garantie erlischt.

#### Produktbeschreibung

- 1.** Lieferumfang **2.** Sitzerrhöhung mit Deckel  
**3.** Armlehne **4.** Produktkennzeichnung  
**5.** Art.-Nr. Etikett

..... [Abbildung A](#)

#### Symbole ..... [Abbildung B](#)

Symbole im Handbuch und am Gerät:

- 1.** Warn-, Vorsichtshinweise oder Einschränkungen. **2.** Nützliche Ratschläge und Tipps. **3.** Recyclingfähiges Material. **4.** Werkzeug: Schraubendreher **5.** Der Toilettenstuhl muss sicher befestigt sein **6.** Maximales Gewicht des Benutzers (siehe Technische Daten) **7-8.** Reinigung (siehe Wartung) **9.** Produktgewicht **10.** Gebrauchsanweisung lesen **11.** Gebrauchsanweisung lesen (blau und weiß).

#### Erläuterung Artikel-Nr. Etikett: [Abbildung C](#)

- 1.** Produktname **2.** Produktbeschreibung  
**3.** Seriennummer **4.** Artikelnummer  
**5.** Hersteller und Herstellungsdatum  
**6.** Barcode gem. GS1-128 GTIN-14 und Seriennummer\*  
**7.** CE-konform **8.** Medizinprodukt

\*Das Herstellungsdatum des Geräts kann am Barcode auf dem Gerät abgelesen werden. Die Zahl **11** wird unter dem Barcode in Klammern angezeigt. Die Zahlenkombination hinter diesen Klammern ist das Herstellungsdatum.

#### Technische Daten ..... [Abbildung D](#)

#### Montage ..... [Abbildung E](#)

 Die Toilettenschüssel muss sicher am Boden befestigt sein.

 Beim Einbau an der Wand müssen die Armlehnen montiert werden, bevor Schritt 4 durchgeführt wird.

#### Montage der Armlehne ..... [Abbildung F](#)

#### Montage der befestigten

#### Armlehne ..... [Abbildung G](#)

#### Höhenverstellbare Armlehnen ..... [Abbildung H](#)

- 1.** Höhe einstellen **2.** Breite einstellen  
**3.** Drehen bzw. Hochklappen, Befestigen

#### Instandhaltung

Reinigen Sie das Produkt mit einem lösungs-

mittelfreien Reinigungsmittel mit einem pH-Wert zwischen 5 und 9 oder mit einer 70%-igen Desinfektionslösung. Kann ggf. bei max. 85 °C dekontaminiert werden.

Die verwendeten Materialien sind korrosionsbeständig.

5 Jahre Garantie auf Material- und Fabrikationsfehler. Siehe Allgemeine Geschäftsbedingungen unter [www.etac.com](http://www.etac.com).

### Lagerung und Entsorgung

Das Gerät sollte in Innenräumen trocken bei einer Temperatur über 5 °C gelagert werden. Wenn das Gerät über einen längeren Zeitraum (mehr als vier Monate) gelagert wurde, muss seine Funktion vor der Verwendung von einer Fachkraft überprüft werden.

Recycling gemäß den länderspezifischen Vorschriften.

### Zubehör

- Verstellbare Armlehnen für Supporter
- Sitzeinheit für abgewinkelte Hi-Loo Fixed
- Haltestange
- Schrauben- und Befestigungssatz Special Supporter
- Befestigungssatz

## it Italiano

Grazie per aver scelto un prodotto Etac. Per evitare danni durante il montaggio, la manipolazione e l'uso, è importante leggere il presente manuale e conservarlo per consultazioni future. È disponibile anche sul sito [www.etac.com](http://www.etac.com). È possibile selezionare la lingua tramite il link "International" e "Local websites". Qui è possibile reperire anche altri documenti relativi al prodotto, tra cui informazioni mediche, guida all'acquisto e istruzioni per il ricondizionamento.

Nel manuale, con il termine utente si intende la persona che siede sulla sedia. L'assistente è invece la persona che lo aiuta.

### Descrizione del dispositivo

Hi-Loo Fixed e Supporter sono rialzi per wc, disponibili in diverse altezze. Sono fissati al wc e possono essere utilizzati con uno, due o senza braccioli. I braccioli sono ripiegabili singolarmente.

### Uso previsto

Hi-Loo Fixed e Supporter (di seguito denominati anche "il dispositivo" o "il prodotto") sono dispositivi medici destinati ad alleviare o compensare una compromissione funzionale dovuta a lesioni o disabilità. Il dispositivo è stato progettato per facilitare l'accesso al wc da parte di persone con ridotte capacità funzionali. Il rialzo e/o i braccioli intendono fornire stabilità e supporto durante la posizione seduta e in posizione eretta prima e dopo aver eseguito le esigenze di toilette.

### Gruppo di utenti previsti

Il gruppo di utenti del dispositivo si basa sulle capacità funzionali dell'individuo e non su diagnosi specifiche, condizioni di salute o età. È destinato a persone con un'altezza di 146 cm o superiore o un peso di 40 kg o superiore.

Gli utenti secondari del dispositivo sono gli operatori che forniscono assistenza e i medici/tecnici che installano il dispositivo.

### Ambiente previsto

Il dispositivo è destinato all'uso interno in ambienti domestici o strutture ed è adatto all'uso in bagni, ma non piscine o ambienti corrosivi simili.

### Uso previsto

Il dispositivo è progettato per un uso a breve e a lungo termine e può essere applicato più volte al giorno. Il dispositivo è destinato all'uso a contatto con la cute intatta.

Il dispositivo è destinato al ricondizionamento e al riutilizzo.

### Durata utile prevista

La durata utile prevista è di 10 anni. Per informazioni più complete sulla durata del dispositivo, consultare [www.etac.com](http://www.etac.com).

### Indicazioni





Il prodotto è indicato per condizioni di disabilità, incluso, a titolo esemplificativo ma non esaustivo, una persona con problemi di equilibrio instabile, compromissione fisiologica e/o funzionale e/o una storia di cadute.

### Controindicazioni

Non vi è alcuna controindicazione nota.

### Avvertenze

Le avvertenze che descrivono un elemento di rischio per un'azione o un'impostazione specifica del dispositivo sono riportati nella sezione corrispondente.

-  L'inosservanza delle istruzioni per l'uso può causare lesioni.
-  Non utilizzare un dispositivo difettoso. Rischio di lesioni.
-  Non stare in piedi sul dispositivo. Rischio di lesioni.
-  Pericolo di intrappolamento della testa tra lo sciacquone e la parte verticale del bracciolo

### Dichiarazione di conformità

Il dispositivo è conforme ai requisiti del Regolamento sui dispositivi medici (UE) 2017/745.

Il dispositivo è testato e soddisfa i requisiti delle norme ISO 17966.

### Informazioni pre-acquisto

Le informazioni di pre-acquisto sono disponibili all'indirizzo [www.etac.com](http://www.etac.com).

### Evento avverso

In caso di evento avverso verificatosi in relazione all'uso del dispositivo, deve essere segnalato tempestivamente al rivenditore locale e all'autorità nazionale competente. Il rivenditore locale inoltrerà le informazioni al produttore.

### Personalizzazione

Comprende tutti gli aspetti che non rientrano nelle istruzioni e nelle impostazioni del manuale. I dispositivi adattati dai clienti non devono riportare il marchio CE Etac. La garanzia Etac è soggetta a scadenza.

### Descrizione del dispositivo

**1.** Contenuto della fornitura **2.** Sollevatore sedile con coperchio **3.** Bracciolo **4.** Etichetta del prodotto **5.** Etichetta cod. articolo

..... [Figura A](#)

..... [Figura B](#)

**Simboli** nel manuale e sul dispositivo:

- 1.** Avvertenze, precauzioni o restrizioni.
- 2.** Consigli e suggerimenti utili.
- 3.** Materiale destinato al riciclaggio.
- 4.** Cacciavite per attrezzi
- 5.** La comoda deve essere fissata in modo sicuro
- 6.** Peso massimo dell'utente (consultare i dati tecnici)
- 7-8.** Pulizia (vedere manutenzione)
- 9.** Peso del prodotto
- 10.** Leggere le istruzioni per l'uso
- 11.** Leggere le istruzioni per l'uso (blu e bianco)



### Etichetta descrittiva cod. articolo: [Figura C](#)

- 1.** Nome prodotto
- 2.** Descrizione prodotto
- 3.** Numero di serie
- 4.** Codice articolo
- 5.** Produttore e data di produzione
- 6.** Codice a barre secondo GS1-128 GTIN-14 e numero di serie\*
- 7.** Marchio CE
- 8.** Dispositivo medico

\*La data di produzione del dispositivo può essere verificata dal codice a barre sul dispositivo. Il numero 11 è indicato tra parentesi sotto il codice a barre. La combinazione numerica dopo queste parentesi è la data di produzione.

**Dati tecnici** ..... [Figura D](#)

**Montaggio** ..... [Figura E](#)

-  La porcellana per WC deve essere fissata saldamente al pavimento
-  Per i sanitari in porcellana sospesi, montare i braccioli prima di procedere al passo 4.

**Montaggio bracciolo** ..... [Figura F](#)

**Montaggio bracciolo fisso** ..... [Figura G](#)

**Braccioli regolabili in altezza** ..... [Figura H](#)

- 1.** Regolazione dell'altezza
- 2.** Regolazione della larghezza
- 3.** Ripiegamento, fissaggio

### Manutenzione

Pulire il dispositivo con un detergente privo di solventi con pH 5-9, o con una soluzione disinfettante al 70%. Il prodotto può essere decontaminato a una temperatura massima di 85 °C se necessario.

I materiali costituenti sono resistenti alla corrosione.

5 anni di garanzia per eventuali difetti del materiale o di fabbricazione. Per termini e condizioni, consultare il sito [www.etac.com](http://www.etac.com).

### Conservazione e smaltimento

Conservare il dispositivo in un luogo asciutto e a una temperatura superiore a 5 °C. Se il dispositivo è stato conservato per un lungo periodo (più di quattro mesi), il suo funzionamento deve essere verificato da un esperto prima dell'uso.

Da riciclare in conformità alle normative nazionali.

### Accessori

- Braccioli regolabili per Supporter
- Sedile per Hi-Loo Fixed inclinato
- Barra trasversale
- Kit di avvitamento e fissaggio speciale Supporter
- Kit di montaggio

## nl Nederlands

Hartelijk dank dat u voor een product van Etac hebt gekozen. Om schade tijdens montage, hantering en gebruik te voorkomen, is het belangrijk om deze handleiding te lezen en te bewaren voor toekomstig gebruik.

U vindt deze handleiding ook op [www.etac.com](http://www.etac.com). U kunt uw taal selecteren via de links 'International' en 'Local websites'. Hier vindt u ook andere productdocumentatie, zoals informatie voor voorschrijvers, een keuzehulp en revisie-instructies.

In deze handleiding is de gebruiker degene die in de stoel zit. De verzorger is degene die de gebruiker helpt.

### Beschrijving hulpmiddel

Hi-Loo Fixed en Supporter zijn verhoogde toiletzittingen, verkrijgbaar in verschillende hoogtes. Ze worden vast op het toilet bevestigd

en kunnen met één, twee of zonder armsteunen worden gebruikt. De armsteunen kunnen afzonderlijk worden weggeklapt.

### Beoogd doel

Hi-Loo Fixed en Supporter (hierna ook 'het hulpmiddel' of 'het product' genoemd) zijn medische hulpmiddelen die bedoeld zijn om een functionele beperking als gevolg van letsel of beperking te verlichten of te compenseren. Het hulpmiddel is ontworpen om de toegang tot het toilet te vergemakkelijken voor mensen met een functionele beperking. De verhoogde zitting en/of armsteunen zijn bedoeld om stabiliteit en ondersteuning te bieden bij het gaan zitten op en opstaan van het toilet.

### Beoogde gebruikersgroep

De gebruikersgroep voor het hulpmiddel is gebaseerd op het functionele vermogen van het individu en niet op een specifieke diagnose, gezondheidstoestand of leeftijd. Het product is bedoeld voor personen met een lengte van 146 cm of meer, of een gewicht van 40 kg of meer.

Secundaire gebruikers van het hulpmiddel zijn zorgverleners die hulp bieden en artsen/technici die het hulpmiddel opstellen.

### Beoogde omgeving

Het hulpmiddel is bedoeld voor gebruik binnenshuis in thuisomgevingen of instellingen en is geschikt voor gebruik in badkamers, maar niet voor zwembaden of vergelijkbare corrosieve omgevingen.

### Beoogde toepassing

Het hulpmiddel is bedoeld voor kort- en langdurig gebruik en kan meerdere keren per dag worden gebruikt. Het hulpmiddel is bedoeld voor gebruik in contact met intacte huid. Het hulpmiddel is bedoeld voor renovatie en hergebruik.

### Verwachte levensduur

De verwachte levensduur is 10 jaar. Alle informatie over de levensduur van het hulpmiddel vindt u op [www.etac.com](http://www.etac.com).

### Indicaties

Indicatie voor gebruik is beperking, met inbegrip van, maar niet beperkt tot, een persoon met evenwichtsproblemen, fysiologische en/of functiebeperkingen en/of die al eerder gevallen is.

### Contra-indicaties

Er zijn geen contra-indicaties bekend.

### Waarschuwingen

Waarschuwingen die een risico-element voor een specifieke actie of instelling van het hulpmiddel beschrijven, zijn te vinden in het betreffende hoofdstuk.

 Het negeren van de gebruiksaanwijzing kan leiden tot letsel.

 Een defect hulpmiddel mag niet worden gebruikt. Risico op letsel.

 Ga niet op het hulpmiddel staan. Risico op letsel.

 Hoofd kan klem komen te zitten tussen het waterreservoir van het toilet en het verticale deel van de armsteun

### Conformiteitsverklaring

Dit hulpmiddel voldoet aan de vereisten van de Verordening medische hulpmiddelen (EU) 2017/745.

Het hulpmiddel is getest en voldoet aan de eisen van ISO 17966.

### Informatie vóór aankoop

Informatie vóór aankoop vindt u op [www.etac.com](http://www.etac.com).

### Ongewenst voorval

Mocht er een ongewenst voorval plaatsvinden met het gebruik van het product, dan moet u dat tijdig melden aan de leverancier van het product en aan de bevoegde autoriteit in uw land. De leverancier zal die informatie doorsturen naar de fabrikant.

### Afstemming op de gebruiker

is alles wat verdergaat dan de instructies en instellingen in de handleiding. Een hulpmiddel dat de klant aan zijn/haar specifieke wensen heeft aangepast, mag niet langer de CE-markering van Etac dragen. De garantie van Etac vervalt.

### Beschrijving hulpmiddel

1. Inhoud van de verpakking 2. Toiletverhoger met deksel 3. Armsteun 4. Productlabel 5. Label met artikelnr.

.....[Figuur A](#)

### Symbolen.....[Figuur B](#)

Symbolen in de handleiding en op het hulpmiddel:

1. Waarschuwing, voorzorgsmaatregel of beperking.
2. Handig advies en tips.
3. Te recyclen materiaal.
4. Gereedschap schroevendraaier
5. De commode moet stevig worden verankerd.
6. Maximaal gebruikersgewicht (zie technische gegevens)
- 7-8. Reiniging (zie onderhoud)
9. Productgewicht
10. Lees de gebruiksaanwijzing
11. Lees de gebruiksaanwijzing (blauw en wit)

### Verklaring label met artikelnr.: [Figuur C](#)

1. Productnaam
2. Productbeschrijving
3. Serienummer
4. Artikelnummer
5. Fabrikant en productiedatum
6. Barcode volgens GS1-128 GTIN-14 en serienummer\*
7. CE-markering
8. Medisch hulpmiddel

\*De productiedatum van het hulpmiddel kan worden afgelezen van de barcode op het product. Onder de barcode wordt tussen haakjes het getal 11 weergegeven. De cijfercombinatie na deze haakjes is de productiedatum.

### Technische gegevens .....[Figuur D](#)

### Montage .....[Figuur E](#)



Toiletporselein moet stevig aan de vloer worden verankerd



Monteer armleggers bij aan de wand gemonteerd porselein vóór stap 4.

### Armsteun monteren.....[Figuur F](#)

### Vaste armsteunen monteren .....[Figuur G](#)

### In hoogte verstelbare armsteunen .....[Figuur H](#)

1. De hoogte afstellen
2. De breedte afstellen
3. Inklappen, vastzetten

### Onderhoud

Reinig het hulpmiddel met een oplosmiddelvrij reinigingsmiddel met een pH van 5-9 of met een oplossing van 70% ontsmettingsmiddel. Kan waar nodig worden ontsmet tot max. 85 °C.

De gebruikte materialen zijn corrosiebestendig. 5 jaar garantie tegen materiaal- en fabricagefouten. Ga naar [www.etac.com](http://www.etac.com) voor de voorwaarden.

### Opslag en verwijdering

Bewaar het hulpmiddel binnenshuis op een droge plaats bij een temperatuur boven 5 °C. Als het hulpmiddel langere tijd (langer dan vier maanden) is opgeslagen, moet de werking

ervan vóór gebruik worden gecontroleerd door een deskundige.

Recycle volgens de nationale voorschriften.

### Accessoires

- Verstelbare armsteunen voor Supporter
- Zitunit voor haakse Hi-Loo Fixed
- Dwarsstang
- Schroef- en bevestigingsset speciaal Supporter
- Bevestigingsset

no

Norsk

Takk for at du valgte et produkt fra Etac. For å unngå skader ved montering, håndtering og bruk, er det viktig at du leser denne bruksanvisningen og tar vare på den for fremtidig bruk. Du finner den også på [www.etac.com](http://www.etac.com). Du kan velge språk via lenken "International" og "Local websites". Her finner du også annen produktokumentasjon, som informasjon om foreskriving, veiledning før kjøp og instruksjoner for rehabilitering.

Brukeren i denne bruksanvisningen er personen som sitter i stolen. Assistenten er personen som hjelper brukeren.

### Produktbeskrivelse

Hi-Loo Fixed og Supporter er hevede toalettseter som finnes i ulike høyder. De festes på toalettet og kan brukes med én eller to armlener, eller uten armlene. Armlenene kan felles ned enkeltvis.

### Tiltenkt bruk

Hi-Loo Fixed og Supporter (heretter også kalt «enheten» eller «produktet»), er medisinsk utstyr som er ment for lindring av eller kompensasjon for nedsatt funksjon på grunn av skade eller funksjonshemming. Produktet er utformet for å gi personer med nedsatt funksjonsevne tilgang til toalettet. Det hevede setet og/eller armlenene er ment å gi stabilitet og støtte når man setter seg ned og reiser seg før og etter toalettbesøk.

### Brukergruppe

Produktets brukergruppe er basert på den enkeltes funksjonsevne og ikke på en spesifikk diagnose, helsetilstand eller alder. Det er beregnet for personer med en minimumshøyde på 146 cm, eller en minimumsvekt på 40 kg.

Sekundærbrukere av produktet er pleiere som gir assistanse, og helsepersonell/teknikere som konfigurerer produktet.

### Tiltenkt miljø

Produktet er ment for innendørs bruk i hjemmemiljøer eller institusjoner, og er egnet for bruk i badrom, men ikke i svømmebassenger eller lignende korroderende miljøer.

### Bruksområde

Produktet er ment for korttids- og langtidsbruk, og kan brukes flere ganger daglig. Produktet er ment for bruk i kontakt med intakt hud. Produktet er ment for renovering og gjenbruk.

### Forventet levetid

Forventet levetid er 10 år. Les mer om produktets levetid på [www.etac.com](http://www.etac.com).

### Indikasjoner

Indikasjon for bruk er funksjonsnedsettelse, inkludert, men ikke begrenset til, en person med varierende balanseproblemer, fysiologisk og/eller funksjonsnedsettelse og/eller tidligere fall.

### Kontraindikasjoner

Det er ingen kjente kontraindikasjoner.

### Advarsler

Advarsler som beskriver et risikoelement for en bestemt handling eller innstilling av produktet, finnes i den relevante delen.



Het negeren van de gebruiksaanwijzing kan leiden tot letsel.



Et defekt produkt skal ikke brukes. Risiko for personskade.



Ikke stå på produktet. Risiko for personskade.



Hodelås mellom toalettets vannsisterne og den vertikale delen av armlenet

### Samsvarserklæring

Produktet oppfyller kravene i forordningen for medisinsk utstyr (EU) 2017/745.

Produktet er testet og oppfyller kravene i ISO 17966.

### Informasjon før kjøp

Produktinformasjon er tilgjengelig på [www.etac.com](http://www.etac.com).

### Ønskede hendelser

Hvis det skulle oppstå en uønsket hendelse relatert til bruk av utstyret, skal hendelsen rapporteres til lokal forhandler og nasjonale myndigheter innen rimelig tid. Den lokale forhandleren vil videresende informasjon til produsenten.

### Tilpassing

er alt som går utover anvisningene og innstillingene i bruksanvisningen. Produkter som er spesialtilpasset kunden skal ikke bære Etac CE-merke. Etac-garantien ugyldiggjøres.

### Produktbeskrivelse

**1.** Innhold **2.** Seteløfter med lokk **3.** Armlene **4.** Produktetikett **5.** Varenummeretikett

.....[Illustrasjon A](#)

**Symboler** .....[Illustrasjon B](#)

*Symboler i bruksanvisningen og på produktet:*

**1.** Advarsel, forsiktighet eller begrensning. **2.** Nyttige råd og tips. **3.** Materialer til resirkulering. **4.** Skrutrekker **5.** Toalettstolen må være godt forankret **6.** Maks brukervekt (se tekniske data) **7–8.** Rengjøring (se vedlikehold) **9.** Produktvekt **10.** Les bruksanvisningen **11.** Les bruksanvisningen (blå og hvit)

### Forklaring av

varenummeretikett: [Illustrasjon C](#)

**1.** Produktnavn **2.** Produktbeskrivelse **3.** Serienummer **4.** Varenummer **5.** Produsent og produksjonsdato **6.** Strekkode i samsvar med GS1-128 GTIN-14 og serienummer\* **7.** CE-merket **8.** Medisinsk utstyr

\*Produktets produksjonsdato kan leses av fra strekkoden på produktet. Tallet 11 vises i parentes under strekkoden. Tallkombinasjonen etter disse parentesene er produksjonsdatoen.

**Tekniske data** .....[Illustrasjon D](#)

**Montering** .....[Illustrasjon E](#)



Toalettskålen må være sikkert forankret til gulvet



For vegghengt klosettskål monteres armlenet før trinn 4.

**Montering av armlene** .....[Illustrasjon F](#)

**Montering av fast armlene** .....[Illustrasjon G](#)

### Høydejusterbare armlene ..... [Illustrasjon H](#)

**1.** Høydejustering **2.** Breddejustering **3.** Nedfelling, innfesting

### Vedlikehold

Rengjør produktet med et løsemiddelfritt rengjøringsmiddel med en pH på 5–9, eller med en 70 % desinfeksjonsløsning. Kan dekontamineres ved maks. 85 °C ved behov. Materialene er korrosjonsbestandige. 5 års garanti mot material- og produksjonsfeil. Les vilkår på [www.etac.com](http://www.etac.com).

### Lagring og avhending

Produktet skal oppbevares innendørs på et tørt sted ved en temperatur over 5 °C. Hvis produktet er lagret i en lengre periode (mer enn fire måneder), må produktfunksjonaliteten kontrolleres av en ekspert før bruk.

Skal resirkuleres i henhold til nasjonale forskrifter.

### Tilbehør

- Justerbare armlene til Supporter
- Seteenhet til vinklet Hi-Loo Fixed
- Krysstag
- Skruer og festesett spesial Supporter
- Festeutstyr



### Български

Благодарим ви, че избрахте продукт на Etac. За да избегнете повреди по време наглобяването, боравенето и използването, е важно да прочетете това ръководство и да го запазите за бъдеща справка. Можете да го намерите и на [www.etac.com](http://www.etac.com). Можете да изберете вашия език чрез връзките „International“ и „Local websites“. Тук ще намерите и друга документация за продукта, като информация за предписване, ръководство с информация преди покупка и инструкции за възстановяване.

В ръководството потребителят е човекът, седящ на стола. Болногледачът е лицето, което помага на потребителя.

### Описание на изделието

Ni-Loo Fixed и Supporter са повдignati тоалетни седалки, налични с различни височини. Те са фиксирани към тоалетната и могат да се използват с една, две или без опори за ръце. Опорите за ръце могат да се сгъват поотделно.

### Предназначение

Ni-Loo Fixed и Supporter (наричани оттук нататък „изделието“ или „продукта“) са медицински изделия, предназначени за облекчаване на или компенсирани за функционално увреждане поради нараняване или увреждане. Изделието е предназначено за улеснение на достъпа до тоалетната при лица с ограничени функционални възможности. Повдignатата седалка и/или опорите за ръце служат за стабилност и опора при сядане и изправяне преди и след ползване на тоалетната.

### Целева потребителска група

Потребителската група на изделието се базира на функционалната способност на конкретния човек, а не на специална диагностика, здравословно състояние или възраст. Предназначено е за хора с височина 146 см или повече, или с маса от 40 кг или повече.

Вторичните потребители на изделието са болногледачите, които осигуряват помощ и медицинските специалисти/техници, които настройват изделието.

### Предназначена среда на употреба

Изделието е предназначено за употреба на закрито в домашни условия или в институции и е подходящ за използване в бани, но не и в плавни басейни или други подобни корозионни среди.

### Предназначено приложение

Изделието е предназначено за краткосрочна и дългосрочна употреба и може да се прилага няколко пъти на ден. Изделието е предназначено да се използва в контакт с неповредена кожа. Изделието е предназначено за ремонт и повторна употреба.

### Очакван експлоатационен живот

Очакваният експлоатационен живот е 10 години. За пълна информация относно експлоатационния живот на изделието, вижте [www.etac.com](http://www.etac.com).

### Показания

Показание за употреба е увреждане, включително, но не само, индивид с променливи проблеми с равновесието, физиологични и/или функционални увреждания и/или история на падания.

### Противопоказания

Няма известни противопоказания.

### Предупреждения

Предупреждения, описващи даден рисков елемент за определено действие или настройка на изделието, могат да се намерят в съответния раздел.



Пренебрегването на инструкциите за употреба може да доведе до наранявания.



Не използвайте дефектно изделие. Риск от нараняване.



Не се качвайте върху изделието. Риск от нараняване.



Сифон за глава между казанчето за тоалетна вода и вертикалната част на опората за ръката

### Декларация за съответствие

Изделието отговаря на изискванията на Регламент (ЕС) 2017/745 за медицинските изделия.

Изделието е тествано и отговаря на изискванията, посочени в ISO 17966.

### Информация преди покупка

Информация преди покупка може да бъде намерена на [www.etac.com](http://www.etac.com).

### Нежелано събитие

В случай на нежелано събитие, свързано с употребата на изделието, то трябва своевременно да бъде докладвано на вашия местен търговец и на националния компетентен орган. Местният търговец ще предаде информацията на производителя.

### Персонализиране

е всичко, което надхвърля инструкциите и настройките в ръководството. Изделието, специално адаптирано от клиента, не трябва да запазва CE маркировката на Etac. Гаранцията на Etac изтича.

### Описание на изделието

**1.** Съдържание на доставката **2.** Повдignане на седалката с капак **3.** Опора за ръце **4.** Етикет на продукта **5.** Етикет на номера на продукта

.....[Фигура A](#)

**СИМВОЛИ** ..... **Фигура В**

Символи в ръководството и на изделието:

1. Предупреждение, предпазна мярка или ограничение.
2. Полезни съвети и насоки.
3. Материал за рециклиране.
4. Инструменти отвертка
5. Комодът трябва да е здраво закрепен
6. Максимално тегло на потребителя (вижте техническите данни)
- 7 – 8. Почистване (вижте „Поддръжка“)
9. Тегло на продукта
10. Прочетете инструкциите за употреба
11. Прочетете инструкциите за употреба (синьо и бяло).

**Обяснение за етикета**

на номера на продукта: **Фигура С**

1. Име на продукта
2. Описание на продукта
3. Серийен номер
4. Номер на артикула
5. Производител и Дата на производство
6. Баркод съгл. GS1-128 GTIN-14 и серийен номер\*
7. Маркировка CE
8. Медицинско изделие

\*Датата на производство на изделието може да се види от баркода на изделието. Под баркода в скоби е показано числото 11. Числовата комбинация след тези скоби е датата на производство.

**Технически данни** ..... **Фигура D**

**Закрепване** ..... **Фигура E**

 Тоалетният порцелан трябва да бъде здраво закрепен към пода

 За стенен порцелан монтирайте подлакътниците преди стъпка 4.

**Монтаж на опора за ръце** ..... **Фигура F**

**Монтиране на фиксирана**

**опора за рамо** ..... **Фигура G**

**Регулиране на височината**

**опори за ръце** ..... **Фигура H**

1. Регулиране на височината
2. Регулиране на ширината
3. Сгъване, фиксиране

**Поддръжка**

Почиствайте изделието с почистващ препарат без разтворители, който има pH 5-9, или с дезинфектант от 70%. Ако е необходимо, може да се обеззарази при максимална температура от 85 °C.

Съставните материали са устойчиви на корозия.

5-годишна гаранция срещу материални и производствени дефекти. За правилата и условията вижте [www.etac.com](http://www.etac.com).

**Съхранение и изхвърляне**

Изделието трябва да се съхранява на закрито на сухо място при температура над 5 °C.

Ако изделието е съхранявано дълго време (повече от четири месеца), функциите му трябва да бъдат проверени от експерт преди употреба.

Да се рециклира в съответствие с националните разпоредби.

**Принадлежности**

- Регулируеми опори за ръце за Supporter
- Седалка за наклонен Hi-Loo Fixed
- Напречна греда
- Винт и специален комплект за закрепване Supporter
- Комплект за закрепване

пoužívání, přečtete si tento návod a uchovejte ho pro budoucí použití. Najdete ho také na webových stránkách [www.etac.com](http://www.etac.com). Příslušný jazyk můžete zvolit prostřednictvím odkazů „International“ a „Local websites“. Naleznete zde také další dokumentaci k produktům, jako jsou např. informace pro předepisující osoby, průvodce před nákupem a pokyny pro obnovu.

V této příručce je uživatel osoba, která sedí na vozíku. Doprovod je osoba, která pomáhá uživateli.

**Popis zařízení**

Hi-Loo Fixed a Supporter jsou zvýšená záchodová prkénka, která jsou k dispozici v různých výškách. Jsou pevně namontována na toaletě a lze je používat s jednou područkou, dvěma područkami nebo bez područek. Područky jsou individuálně sklopné.

**Určený účel**

Zvýšená záchodová prkénka Hi-Loo Fixed a Supporter (dále rovněž jen „zařízení“ a „výrobek“) jsou zdravotnické prostředky určené ke zmírnění nebo kompenzaci funkčního omezení v důsledku zranění nebo invalidity. Zařízení je určeno k usnadnění přístupu na toaletu pro osoby s funkčním omezením. Zvýšené záchodové sedátko a područky zajišťují stabilitu a oporu při usedání před použitím toalety a vstávání po vykonání potřeby.

**Cílová skupina uživatelů**

Definice skupiny uživatelů zařízení je založena na funkčních schopnostech jednotlivce, nikoli na konkrétní diagnóze, zdravotním stavu nebo věku. Výrobek je určen pro osoby s tělesnou výškou vyšší než 146 cm nebo s hmotností vyšší než 40 kg.

Sekundárními uživateli zařízení jsou pečovatelé poskytující pomoc a zdravotničtí pracovníci/technici, kteří provádí nastavení zařízení.

**Určené prostředí použití**

Zařízení je určeno k použití v interiéru v domácím prostředí nebo institucích a je vhodné pro použití v koupelnách, nikoli však v bazénech nebo v podobných korozivních prostředcích.

**Určené použití**

Zařízení je určeno ke krátkodobému a dlouhodobému použití a lze jej používat několikrát denně. Zařízení je určeno k použití v kontaktu s neporušenou pokožkou.

Zařízení je určeno k renovaci a opakovanému použití.

**Předpokládaná životnost výrobku**

Předpokládaná životnost je 10 let. Kompletní informace o životnosti zařízení naleznete na webových stránkách [www.etac.com](http://www.etac.com).

**Indikace**

Indikace použití zahrnuje mimo jiné osoby s poruchami rovnováhy, fyziologickým a/nebo funkčním omezením a/nebo s anamnézou pádů.

**Kontraindikace**

Nejsou známy žádné kontraindikace.

**Varování**

Varování popisující rizika konkrétních úkonů nebo nastavení zařízení naleznete v příslušné části návodu.

 Nedodržení návodu k použití může vést ke zranění.

 Vadné zařízení nesmí být používáno. Nebezpečí poranění.

 Na zařízení nestoupejte. Nebezpečí poranění.

 Zachycení mezi nádržkou na vodu na toaletě a vertikální částí područky

**Prohlášení o shodě**

Zařízení splňuje požadavky nařízení Evropského parlamentu a Rady (EU) 2017/745 o zdravotnických prostředcích.

Zařízení je otestováno a splňuje požadavky normy ISO 17966.

**Informace před zakoupením**

Informace před zakoupením naleznete na adrese [www.etac.com](http://www.etac.com).

**Nežádoucí příhody**

V případě, že v souvislosti s používáním zařízení dojde k nežádoucí příhodě, je třeba ji včas nahlásit místnímu prodejci a příslušnému národnímu úřadu. Místní prodejce informaci předá výrobci.

**Vlastní nastavení**

je vše, co přesahuje pokyny a nastavení uvedené v příručce. Zařízení speciálně upravené zákazníkem nesmí nést označení CE společnosti Etac. Záruka společnosti Etac pozbývá platnosti.

**Popis zařízení**

1. Obsah dodávky
2. Zvýšené prkénko s víkem
3. Područka
4. Štítek výrobku
5. Položka číslo označení

..... **Obrázek A**

**Symbols** ..... **Obrázek B**

**Symbols in the manual and on the device:**

1. Varování, upozornění nebo omezení.
2. Užitečné rady a tipy.
3. Materiál pro recyklaci.
4. Nářadí šroubovák
5. Toaletní židle musí být bezpečně ukotvena
6. Maximální hmotnost uživatele (viz technické údaje)
- 7–8. Čištění (viz část Údržba)
9. Hmotnost výrobku
10. Přečtete si návod k použití
11. Přečtete si návod k použití (modrá a bílá)

**Vysvětlení: položka**

**číslo označení:** **Obrázek C**

1. Název výrobku
2. Popis výrobku
3. Výrobní číslo
4. Číslo položky
5. Výrobce a datum výroby
6. Čárový kód podle GS1-128 GTIN-14 a výrobní číslo\*
7. Označení CE
8. Lékařské zařízení

\*Datum výroby výrobku lze načíst z čárového kódu na zařízení. Pod čárovým kódem je v závorkách uvedeno číslo 11. Číselná kombinace za závorkami je datum výroby.

**Technické údaje** ..... **Obrázek D**

**Montáž** ..... **Obrázek E**

 Porcelánová část toalety musí být bezpečně ukotvena k podlaze

 U závěsné toalety namontujte područky před krokem 4.

**Montáž područky** ..... **Obrázek F**

**Montáž pevné područky** ..... **Obrázek G**

**Výškové nastavitelné područky** ..... **Obrázek H**

1. Nastavení výšky
2. Nastavení šířky
3. Sklopení, upevnění

**Údržba**

Zařízení čistíte čisticím prostředkem bez rozpuštědel s pH 5–9 nebo 70% dezinfekčním roztokem. Dekontaminace je možná na max. 85 °C, je-li vyžadována.

Materiály výrobku jsou odolné proti korozi. 5 let záruka na materiálové a výrobní vady. Podmínky záruky viz [www.etac.com](http://www.etac.com).

**Ukládání a likvidace**

**CS** **Čeština**

Děkujeme, že jste si vybrali produkt společnosti Etac. Abyste se vyvarovali poškození při sestavování produktu, manipulaci s ním a jeho

Ζαρίσεις skladvjte ve vnitřních prostorách na suchém místě při teplotě nad 5 °C. Pokud je zařízení skladvováno dlouhodobě (déle než čtyři měsíce), musí jeho funkčnost před použitím zkontrolovat odborník.

Recyklujte v souladu s národními předpisy.

### Πρίslušenství

- Nastavitelné područky pro zvýšené záchodové prkénko Supporter
- Sedací jednotka pro zvýšené záchodové prkénko Hi-Loos Fixed se sklonem
- Příčka
- Speciální sada šroubů a upevňovacích prvků pro zvýšené záchodové prkénko Supporter
- Sada pro montáž



### Ελληνικά

Σας ευχαριστούμε που επιλέξατε ένα προϊόν της Etac. Προκειμένου να αποφύγετε την πρόκληση ζημιών κατά τη συναρμολόγηση, τον χειρισμό και τη χρήση, είναι σημαντικό να διαβάσετε το παρόν εγχειρίδιο και να το φυλάξετε, επειδή είναι πιθανό να το χρειαστείτε στο μέλλον. Μπορείτε να το βρείτε επίσης στον ιστότοπο [www.etac.com](http://www.etac.com). Μπορείτε να επιλέξετε τη γλώσσα σας μέσω του συνδέσμου «International (Διεθνής ιστότοπος)» και «Local websites (Τοπικοί ιστότοποι)». Εδώ θα βρείτε και άλλα έγγραφα για το προϊόν, όπως πληροφορίες για επαγγελματίες υγείας με δικαίωμα συνταγογράφησης, οδηγό προαγοράς και οδηγίες αποκατάστασης.

Στο εγχειρίδιο, ο χρήστης είναι το άτομο που κάθεται στο αμαξίδιο. Ο φροντιστής είναι το άτομο που βοηθά τον χρήστη.

### Περιγραφή ιατροτεχνολογικού προϊόντος

Hi-Loos Fixed και το Supporter είναι υπερυψωμένα καθίσματα τουαλέτας, τα οποία διατίθενται σε διάφορα ύψη. Στερεώνονται στην τουαλέτα και μπορούν να χρησιμοποιηθούν με ένα, δύο ή κανένα στηρίγμα χεριών. Τα στηρίγματα χεριών μπορούν να αναδιπλωθούν μεμονωμένα.

### Προβλεπόμενος σκοπός

Hi-Loos Fixed και το Supporter (τα οποία στο εξής θα αναφέρονται και ως «το ιατροτεχνολογικό προϊόν» ή απλώς «το προϊόν») είναι ιατροτεχνολογικά προϊόντα που προορίζονται για την ανακούφιση ή την αντιστάθμιση μιας λειτουργικής βλάβης λόγω τραυματισμού ή αναπηρίας. Το ιατροτεχνολογικό προϊόν έχει σχεδιαστεί για να διευκολύνει την πρόσβαση ατόμων με περιορισμένη λειτουργική ικανότητα στην τουαλέτα. Το υπερυψωμένο κάθισμα και/ή τα στηρίγματα των χεριών προορίζονται για να παρέχουν σταθερότητα και στήριξη όταν κάθεται και σηκώνεται πριν και μετά την ικανοποίηση των αναγκών σας στην τουαλέτα.

### Προβλεπόμενη ομάδα χρηστών

Η ομάδα χρηστών για το ιατροτεχνολογικό προϊόν καθορίζεται με βάση τη λειτουργική ικανότητα κάθε ατόμου και όχι κάποια συγκεκριμένη διάγνωση, πάθηση ή ηλικία. Προορίζεται για άτομα ύψους 146 cm και άνω ή βάρους 40 kg και άνω.

Οι δευτερεύοντες χρήστες του ιατροτεχνολογικού προϊόντος είναι φροντιστές που παρέχουν βοήθεια και ιατροί/τεχνικοί που εγκαθιστούν και ρυθμίζουν το ιατροτεχνολογικό προϊόν.

### Προβλεπόμενο περιβάλλον

Το ιατροτεχνολογικό προϊόν προορίζεται για χρήση σε εσωτερικούς χώρους κατοικιών ή ιδρυμάτων. Η χρήση του ενδείκνυται σε μπάνια, αλλά όχι σε πισίνες ή παρόμοια διαβρωτικά περιβάλλοντα.

### Προβλεπόμενη εφαρμογή

Το ιατροτεχνολογικό προϊόν προορίζεται για βραχυπρόθεσμη και μακροπρόθεσμη χρήση και μπορεί να εφαρμοστεί πολλές φορές την ημέρα. Το ιατροτεχνολογικό προϊόν προορίζεται για χρήση σε επαφή με υγιή επιδερμίδα. Το ιατροτεχνολογικό προϊόν προορίζεται για ανακατασκευή και επαναχρησιμοποίηση.

### Αναμενόμενη λειτουργική διάρκεια ζωής

Η αναμενόμενη λειτουργική διάρκεια ζωής είναι 10 έτη. Για αναλυτικές πληροφορίες σχετικά με τη λειτουργική διάρκεια ζωής του ιατροτεχνολογικού προϊόντος, επισκεφτείτε τον ιστότοπο [www.etac.com](http://www.etac.com).

### Ενδείξεις

Ένδειξη χρήσης αποτελεί η αναπηρία, περίπτωση στην οποία ενδεικτικά περιλαμβάνονται προβλήματα ισορροπίας με διακυμάνσεις, φυσιολογική και/ή λειτουργική βλάβη και/ή ιστορικό πτώσεων.

### Αντενδείξεις

Δεν υπάρχουν γνωστές αντενδείξεις.

### Προειδοποιήσεις

Οι προειδοποιήσεις που περιγράφουν ένα στοιχείο κινδύνου για μια συγκεκριμένη ενέργεια ή ρύθμιση του ιατροτεχνολογικού προϊόντος παρατίθενται στη σχετική ενότητα.



Αν δεν τηρηθούν οι οδηγίες χρήσης, υπάρχει κίνδυνος τραυματισμού.



Δεν πρέπει να χρησιμοποιήσετε το ιατροτεχνολογικό προϊόν αν είναι ελαττωματικό. Υπάρχει κίνδυνος τραυματισμού.



Δεν πρέπει να στέκεστε επάνω στο ιατροτεχνολογικό προϊόν. Υπάρχει κίνδυνος τραυματισμού.



Συγκρατητήρας κεφαλής ανάμεσα στο καζανάκι της τουαλέτας και στο κατακόρυφο τμήμα του μπράτσου.

Σύμβολα στο εγχειρίδιο και στο ιατροτεχνολογικό προϊόν:

1. Προειδοποίηση, προφύλαξη ή περιορισμός.
2. Χρήσιμες πληροφορίες και συμβουλές.
3. Υλικό για ανακύκλωση.
4. Κατασβίδι εργαλείων.
5. Το κάθισμα τουαλέτας πρέπει να αγκιστρώνεται με ασφάλεια.
6. Μέγιστο βάρος χρήστη (Ανατρέξτε στα τεχνικά δεδομένα.)
- 7-8. Καθαρισμός (Ανατρέξτε στις εργασίες συντήρησης.)
9. Βάρος προϊόντος.
10. Διαβάστε τις οδηγίες χρήσης.
11. Διαβάστε τις οδηγίες χρήσης (γαλανόλευκο).

### Επεξηγηματική ετικέτα

κωδ. είδους:

[Εικόνα Γ](#)

1. Ονομασία προϊόντος
2. Περιγραφή προϊόντος
3. Σειριακός αριθμός
4. Κωδικός είδους
5. Κατασκευαστής και Ημερομηνία κατασκευής
6. Γραμμοκωδικός κατά GS1-128 και GTIN-14 και σειριακός αριθμός\*
7. Σήμανση CE
8. Ιατρική συσκευή

\*Μπορείτε να διαβάσετε την ημερομηνία κατασκευής του ιατροτεχνολογικού προϊόντος από τον γραμμοκωδικό που αναγράφεται στο ιατροτεχνολογικό προϊόν. Κάτω από τον γραμμοκωδικό, εμφανίζεται ο αριθμός 11 μέσα σε αγκύλες. Ο συνδυασμός των αριθμών μετά από τις αγκύλες αυτές είναι η ημερομηνία κατασκευής.

Τεχνικά δεδομένα..... [Εικόνα Δ](#)

Τοποθέτηση..... [Εικόνα Ε](#)



Η πορσελάνη λεκάνη της τουαλέτας χρειάζεται να είναι αγκυρωμένη με ασφάλεια στο δάπεδο.



Αν η λεκάνη είναι πορσελάνη και στερεωμένη στον τοίχο, τοποθετήστε τα μπράτσα πριν το βήμα 4.

Τοποθέτηση στηρίγματος χεριού .... [Εικόνα ΣΤ](#)

Τοποθέτηση σταθερού [Εικόνα Ζ](#)

στηρίγματος χεριού..... [Εικόνα Ζ](#)

Στηρίγματα χεριών [Εικόνα Η](#)

ρυθμιζόμενου ύψους..... [Εικόνα Η](#)

1. Ρύθμιση ύψους
2. Ρύθμιση πλάτους
3. Αναδίπλωση, στερέωση

### Συντήρηση

Καθαρίστε το ιατροτεχνολογικό προϊόν χρησιμοποιώντας απορρυπαντικό χωρίς διαλύτες το οποίο πρέπει να έχει pH 5-9 ή διάλυμα απολυμαντικό με περιεκτικότητα 70%.

Αν απαιτείται, μπορείτε να απολυμάνετε το προϊόν σε θερμοκρασία έως και 85 °C. Τα συστατικά υλικά είναι ανθεκτικά στη διάβρωση.

5ετής εγγύηση για ελαττώματα υλικών και κατασκευής. Για να διαβάσετε τους όρους και τις προϋποθέσεις, επισκεφτείτε τον ιστότοπο [www.etac.com](http://www.etac.com).

### Αποθήκευση και διάθεση

Το ιατροτεχνολογικό προϊόν πρέπει να φυλάσσεται σε εσωτερικούς χώρους, σε σημείο χωρίς υγρασία και σε θερμοκρασία άνω των 5 °C. Αν έχει παραμείνει αποθηκευμένο για μεγάλο χρονικό διάστημα (πάνω από τέσσερις μήνες), η λειτουργία του πρέπει να ελέγχεται από ειδικό πριν από τη χρήση.

Το προϊόν πρέπει να ανακυκλωθεί όπως προβλέπεται από τους σχετικούς εθνικούς κανονισμούς.

### Παρελκόμενα

- Ρυθμιζόμενα στηρίγματα χεριών για το Supporter
- Μονάδα καθίσματος για γωνιακό Hi-Loos Fixed
- Εγκάρσια ράβδος
- Κιτ βιδών και προσαρτήσης ειδικά για το Supporter

Σύμβολα ..... [Εικόνα Β](#)

Gracias por elegir un producto Etac. Para evitar daños durante el montaje, la manipulación y el uso, es importante leer este manual y guardarlo para futuras consultas. El manual también está disponible en [www.etac.com](http://www.etac.com). Puede seleccionar su idioma a través del enlace «Internacional» y «Sitios web locales». Aquí encontrará también otra documentación del producto, como información del profesional sanitario, guía previa a la compra e instrucciones de reacondicionamiento.

En el manual, el usuario hace referencia a la persona que se sienta en la silla. El cuidador es la persona que ayuda al usuario.

### Descripción del dispositivo

Hi-Loo Fixed y Supporter son asientos de inodoro elevados, disponibles en diferentes alturas. Se montan de forma fija en el inodoro y se pueden utilizar con uno, dos o sin reposabrazos. Los reposabrazos se pueden plegar individualmente.

### Uso previsto

Hi-Loo Fixed y Supporter (en adelante también denominados «el dispositivo» o «el producto») son dispositivos médicos diseñados para aliviar o compensar un deterioro funcional debido a una lesión o incapacidad. El dispositivo está diseñado para facilitar el acceso al inodoro a personas con capacidades funcionales limitadas. El asiento elevado o los reposabrazos tienen como objetivo proporcionar estabilidad y apoyo al sentarse y ponerse de pie antes y después de hacer las necesidades del inodoro.

### Grupo de usuarios previsto

El grupo de usuarios del dispositivo se basa en la capacidad funcional de la persona y no en un diagnóstico, estado de salud o edad específicos. Está diseñado para personas con una altura de 146 cm o más, o una masa de 40 kg o más.

Los usuarios secundarios del dispositivo son cuidadores que proporcionan asistencia y médicos/técnicos que configuran el dispositivo.

### Entorno previsto

El dispositivo está diseñado para su uso en interiores en entornos domésticos o instituciones y es adecuado para su uso en cuartos de baño, pero no en piscinas ni entornos corrosivos similares.

### Uso previsto

El dispositivo está diseñado para un uso a corto y largo plazo y se puede aplicar varias veces al día. El dispositivo está diseñado para el uso en contacto con piel intacta. El dispositivo está diseñado para que se pueda reacondicionar y reutilizar.

### Vida útil prevista

La vida útil prevista es de 10 años. Para obtener más información sobre la vida útil del dispositivo, consulte [www.etac.com](http://www.etac.com).

### Indicaciones

La indicación de uso es la discapacidad, que incluye, entre otros, a una persona con problemas de equilibrio fluctuante, deterioro fisiológico o funcional o un historial de caídas.

### Contraindicaciones

No existen contraindicaciones conocidas.

### Advertencias

Las advertencias que describen un elemento de riesgo para una acción o configuración específica del dispositivo se pueden encontrar

en la sección correspondiente.



El incumplimiento de las instrucciones de uso puede provocar lesiones.



No utilice un dispositivo defectuoso. Riesgo de lesiones.



¡No se ponga de pie sobre el dispositivo. Riesgo de lesiones.



Sifón entre la cisterna de agua del inodoro y la parte vertical del reposabrazos

### Declaración de conformidad

Este dispositivo cumple con los requisitos del Reglamento sobre los productos sanitarios (UE) 2017/745.

El dispositivo ha sido probado y cumple los requisitos de la norma ISO 17966.

### Información previa a la compra

La información previa a la compra se puede encontrar en [www.etac.com](http://www.etac.com).

### Acontecimientos adversos

En caso de que se produzca un acontecimiento adverso en relación con el uso del dispositivo, deberá informar de la incidencia, a su debido tiempo, a su distribuidor local y a la autoridad competente nacional. El distribuidor local enviará la información al fabricante.

### Personalización

es todo lo que va más allá de las instrucciones y ajustes del manual. Los dispositivos adaptados especialmente por el cliente no deben mantener el marcado CE de Etac. La garantía de Etac expira.

### Descripción del dispositivo

**1.** Contenido de la entrega **2.** Elevador de asiento con tapa **3.** Reposabrazos **4.** Etiqueta del producto **5.** Etiqueta del n.º de producto

.....[Figura A](#)

**Símbolos**.....[Figura B](#)

*Símbolos presentes en el manual y en el dispositivo:*

**1.** Advertencia, precaución o limitación. **2.** Consejos y sugerencias útiles. **3.** Materiales para reciclar. **4.** Herramientas destornillador **5.** El inodoro debe estar bien fijado **6.** Peso máximo del usuario (consulte los datos técnicos) **7-8.** Limpieza (consulte Mantenimiento) **9.** Peso del producto **10.** Lea las instrucciones de uso **11.** Lea las instrucciones de uso (azul y blanco).

### Explicación de la etiqueta

**del n.º de producto:**.....[Figura C](#)

**1.** Nombre del producto **2.** Descripción del producto **3.** Número de serie **4.** Número de artículo **5.** Fabricante y fecha de fabricación **6.** Código de barras según GS1-128 GTIN-14 y número de serie\* **7.** Marchio CE **8.** Producto sanitario

\*La fecha de fabricación del dispositivo se puede leer en el código de barras del producto. El número 11 se muestra debajo del código de barras entre paréntesis. La combinación numérica después de estos paréntesis es la fecha de fabricación.

**Datos técnicos** .....[Figura D](#)

**Montaje** .....[Figura E](#)



La porcelana del inodoro debe anclarse al suelo de forma segura



Para porcelanas colgadas en pared, monte los reposabrazos antes de llegar al paso 4.

**Montaje del reposabrazos**.....[Figura F](#)

**Montaje del reposabrazos fijo** .....[Figura G](#)

**Reposabrazos de altura regulable**.....[Figura H](#)

**1.** Altura regulable **2.** Anchura regulable **3.** Plegable, fijo

### Mantenimiento

Limpie el dispositivo con un detergente sin disolventes con un pH de 5 a 9 o con una solución desinfectante al 70 %. Si así lo requiere, puede desinfectarse a una temperatura máxima de 85 °C.

Los componentes son resistentes a la corrosión.

Garantía de 5 años por defectos de materiales y fabricación. Consulte los términos y condiciones en [www.etac.com](http://www.etac.com).

### Almacenamiento y eliminación

El dispositivo debe almacenarse en interiores, en un lugar seco y a una temperatura superior a 5 °C. Si el dispositivo ha permanecido almacenado durante mucho tiempo (más de cuatro meses), un experto debe comprobar su funcionamiento antes de utilizarlo.

Reciclar de acuerdo con las normativas nacionales.

### Accesorios

- Reposabrazos ajustables para Supporter
- Asiento para Hi-Loo Fixed con ángulo
- Barra transversal
- Kit de tornillos y fijación para Supporter especial
- Kit de fijación

Täname, et valisite Etaci toote. Kokkupaneku, käsitsemise ja kasutamise ajal kahjustuste vältimiseks tuleb see juhend läbi lugeda ja edaspidiseks kasutamiseks alles hoida. Leiate selle ka veebilehelt [www.etac.com](http://www.etac.com). Oma keele saate valida linkide „International“ ja „Local websites“ kaudu. Siit leiate ka muu tootetokumentatsiooni, nagu näiteks väljakirjutaja teabe, ostueelsed juhised ja remondijuhised.

Kasutusjuhendis on „kasutaja“ toolis istuv isik. „Hooldaja“ on kasutajat abistav isik.

### Seadme kirjeldus

Hi-Loo Fixed ja Supporter on kõrgendatud tualetistmed, mis on saadaval erinevates kõrgustes. Need kinnitatakse tualetipoti külge ja neid saab kasutada ühe või kahe käetoega või ilma käetugedeta. Käetoed on eraldi kokkupõravad.

### Ettenähtud kasutusotstarve

Hi-Loo Fixed ja Supporter (edaspidi „seade“ või „toode“) on meditsiiniseadmed, mis on ette nähtud vigastusest või puudest tingitud funktsionaalse kahjustuse leevendamiseks või kompenseerimiseks. Seade on välja töötatud selleks, et võimaldada piiratud funktsionaalse võimekusega isikutel juurdepääsu tualetile. Kõrgendatud iste ja/või käetoed on mõeldud stabiilsuse ja toetuse pakkumiseks tualetitoiminguteks istumisel ja pärastisel püsti tõusmisel.

### Ettenähtud kasutajarühm

Seadme kasutajarühma määratleb inimese funktsionaalne võimekus, mitte konkreetne diagnoos, tervislik seisund ega vanus. See on mõeldud isikutele pikkusega vähemalt 146 cm ja kaaluga vähemalt 40 kg.

Seadme sekundaarsed kasutajad on hoolda-

jad, kes kasutajad abistavad, ja kliinistid/tehnikud, kes seadme ette valmistavad.

### Ettenähtud kasutuskeskkond

Seade on mõeldud kasutamiseks siseruumis koduses keskkonnas või asutustes ning sobib kasutamiseks vannitubades, kuid mitte ujumisbasseinides ega sarnastes korrosiivsetes keskkondades.

### Ettenähtud kasutusala

Seade on mõeldud lühiajaliseks ja pikaajaliseks kasutamiseks ning seda võib kasutada mitu korda päevas. Seade on ette nähtud kasutamiseks kokkupuutel terve nahaga. Seade on mõeldud korduvaks uuendamiseks ja uuesti kasutamiseks.

### Eeldatav kasutusiga

Eeldatav kasutusiga on 10 aastat. Täieliku teabe seadme kasutuse kohta leiab veebilehelt [www.etac.com](http://www.etac.com).

### Näidustused

Kasutamine on näidustatud inimestele, kellel on puue, sealhulgas tasakaalu kõikumine, füüsilise ja/või funktsionaalne kahjustus ja/või varem esinenud kukkumised.

### Vastunäidustused

Teadaolevad vastunäidustused puuduvad.

### Hoiatused

Sobivast jaotisest leiab hoiatused, mis kirjeldavad konkreetsete tegevuste või seadme seadistustega seotud riske.

 Kasutusjuhiste eiramine võib põhjustada vigastusi.

 Defektset seadet ei tohi kasutada. Vigastuste oht.

 Ärge seiske seadmel püsti. Vigastuste oht.

 Pea võib jääda tualeti veepaagi ja käetoe vertikaalse osa vahele

### Vastavusdeklaratsioon

Seade vastab meditsiiniseadmete määruse (EL) 2017/745 nõuetele.

Seadet on testitud ja see vastab standardi ISO 17966 nõuetele.

### Ostueelne teave

Ostueelne teave on saadaval veebilehel [www.etac.com](http://www.etac.com).

### Kõrvaltoimed

Seadme kasutamisega seotud kõrvaltoimetest tuleb ilma tarbetu viivitusega teavitada meie kohalikku edasimüüjat ja riiklikku pädevat ametiasutust. Kohalik edasimüüja edastab teabe tootjale.

### Kohandamine

hõlmab kõiki toiminguid, mis lähevad kaugemale kasutusjuhendis esitatud juhustest ja seadistustest. Kliendi poolt spetsiaalselt kohandatud seadmele ei tohi alles jätta Etaci CE-märgist. Etaci garantii kaotab kehtivuse.

### Seadme kirjeldus

**1.** Tarnekomplekti sisu **2.** Istmekõrgendus koos kaanega **3.** Käetugi **4.** Tootesilt **5.** Artikli nr silt

.....[Joonis A](#)

**Sümbolid** .....[Joonis B](#)

*Kasutusjuhendis ja seadmel olevad sümbolid*

**1.** Hoiatus, ettevaatusabinõu või piirang.  
**2.** Kasulikud nõuanded ja näpunäited.  
**3.** Ringlussevõetav materjal. **4.** Tööriist kruvikeeraja **5.** Tualetipott peab olema tugevalt kinnitatud **6.** Kasutaja maksimaalne kaal

(vt tehnilisi andmeid) **7-8.** Puhastamine (vt hooldust) **9.** Toote kaal **10.** Lugege kasutusjuhendit **11.** Lugege kasutusjuhendit (sinine ja valge)

**Selgitus artikli nr silt:** .....[Joonis C](#)

**1.** Toote nimi **2.** Toote kirjeldus **3.** Seerianumber **4.** Artikli number **5.** Tootja ja tootmiskuupäev **6.** Vöötкод vastavalt GS1-128 GTIN-14 ja seerianumbrile\* **7.** CE märgistusega **8.** Meditsiiniseade

\*Seadme tootmiskuupäeva saab lugeda seadme vöötкодilt. Number 11 on esitatud sulgudes vöötкод all. Nende sulgude järel olev number on valmistamiskuupäev.

**Tehnilised andmed**.....[Joonis D](#)

**Paigaldamine** .....[Joonis E](#)

 Tualetipott peab olema kindlalt põranda külge kinnitatud

 Seinale kinnitav tualetpoti korral paigaldage käetoed enne 4. sammu.

**Käetoe paigaldamine** ..... [Joonis F](#)

**Fikseeritud käetoe paigaldamine** .....[Joonis G](#)

**Reguleeritava kõrgusega käetoed** .....[Joonis H](#)

**1.** Kõrguse reguleerimine **2.** Laiuse reguleerimine **3.** Kokkupööramine, fikseerimine

### Hooldus

Puhastage seadet lahustivaba puhastusvahendiga, mille pH on 5–9, või 70% desinfitseerimisvahendi lahusega. Vajaduse korral saab desinfitseerida temperatuuril kuni 85 °C. Koostismaterjalid on korrosioonikindlad. 5-aastane garantii materjali- ja koostevahetuste suhtes. Tingimused leiab veebilehelt [www.etac.com](http://www.etac.com).

### Hoiundamine ja utiliseerimine

Seadet tuleb hoida siseruumides kuivas kohas temperatuuril üle 5 °C. Kui seadet on hoiundatud pikemat aega (rohkem kui neli kuud), peab ekspert enne kasutamist seadme talitluse üle kontrollima.

Taaskasutada vastavalt riiklikele määrustele.

### Tarvikud

- Supporteri reguleeritavad käetoed
- Nurkse Hi-Loo Fixed istmeosa
- Ristlatt
- Supporteri spetsiaalne kruvi- ja kinnituskomplekt
- Kinnituskomplekt

## fi Suomi

Kiitos, että valitsit Etac-tuotteen. Jotta asennuksen, käsittelyn ja käytön aikana ei sattuisi vahinkoja, on tärkeää lukea tämä käyttöohje ja säilyttää se tulevaa tarvetta varten. Sen saa myös osoitteesta [www.etac.com](http://www.etac.com). Voit valita kiellesi kohdasta “International” ja “Local websites”. Täältä löydät myös muita tuoteasiakirjoja, kuten tuotteen määrääjän tiedot, ostoa edeltävät ohjeet ja huolto-ohjeet.

Käyttöohjeessa käyttäjällä tarkoitetaan tuolissa istuvaa henkilöä. Avustajalla tarkoitetaan käyttäjää avustavaa henkilöä.

### Laitteen kuvaus

Hi-Loo Fixed ja Supporter ovat korotettuja WC-istuimia, joita on saatavana eri korkeuksilla. Ne on asennettu kiinteästi WC-istuimeen, ja niitä voidaan käyttää yhden tai kahden käsinjan kanssa tai ilman niitä. Käsinjat voidaan taittaa yksitellen.

### Käyttötarkoitus

Hi-Loo Fixed ja Supporter (jäljempänä myös “laite” tai “tuote”) on lääkinällinen laite, joka on tarkoitettu sairauden tai vamman aiheuttaman toimintakyvyn heikentymisen lievittämiseen tai korvaamiseen. Laite on suunniteltu helpottamaan WC-istuimelle pääsyä henkilöillä, joiden toimintakyky on rajoittunut. Korotettu istuin ja/tai käsinjat on tarkoitettu antamaan vakautta ja tukea istuttaessa ja noustaessa ennen WC-käyntiä ja sen jälkeen.

### Käyttäjärühmä

Laitteen käyttäjärühmän määrittäminen perustuu potilaan toimintakyvyn eikä tiettyyn diagnoosiin, terveydentilaan tai ikään. Tuote on tarkoitettu henkilöille, joiden pituus on vähintään 146 cm tai joiden paino on vähintään 40 kg.

Tuotteen toissijaisia käyttäjiä ovat hoitajat, jotka avustavat tuotteen käytössä, ja lääkit/teknikot, jotka tekevät tuotteen käyttöönottoasetukset.

### Käyttöympäristö

Laite on tarkoitettu sisäkäyttöön kotiympäristössä tai laitoksissa, ja se sopii käytettäväksi kylpyhuoneissa, mutta ei uima-altaissa tai vastaavissa syövyttävissä ympäristöissä.

### Käyttötarkoitus

Laite on tarkoitettu lyhytaikaiseen ja pitkäaikaiseen käyttöön, ja sitä voidaan käyttää useita kertoja päivässä. Laite on tarkoitettu käytettäväksi kosketuksessa ehjän ihon kanssa.

Laite on tarkoitettu kunnostettavaksi ja uudelleen käytettäväksi.

### Odotettavissa oleva käyttöikä

Odotettavissa oleva käyttöikä on 10 vuotta. Lisätietoja tuotteen käyttöiästä saa osoitteesta [www.etac.com](http://www.etac.com).

### Käyttöaiheet

Käyttöaiheena on toimintakyvyn heikkeneminen muun muassa henkilöillä, jolla on aaltoilevia tasapaino-ongelmia, elintoimintoihin liittyviä ja/tai toimintakyvyn häiriöitä ja/tai aiempia kaatumisia.

### Vasta-aiheet

Tunnettuja vasta-aiheita ei ole.

### Varoitukset

Tiettyyn toimenpiteeseen tai laitteen asettamiseen liittyvät riskit on kuvattu kyseisen jakson kohdassa.

 Käyttöohjeiden laiminlyönti voi johtaa loukkaantumiseen.

 Viallista laitetta ei saa käyttää. Loukkaantumisvaara.

 Laitteen päällä ei saa seistä. Loukkaantumisvaara.

 Päälukko WC:n vesisäiliön ja käsinjan pystysuoran osan välissä

### Vaatimustenmukaisuusvakuutus

Laite on lääkinällisiä laitteita koskevan asetuksen (EU) 2017/745 vaatimusten mukainen. Laite on testattu ja täyttää standardien ISO 17966 vaatimukset.

### Ostoa edeltävät tiedot

Ostoa edeltävät tiedot saa osoitteesta [www.etac.com](http://www.etac.com).

### Haittatapahtuma

Jos laitteen käyttö yhteydessä ilmenee haittatapahtuma, vaaratilanteet on ilmoitettava

paikalliselle jälleenmyyjälle ja kansalliselle toimivaltaiselle viranomaiselle viipymättä. Paikallinen jälleenmyyjä välittää tiedot valmistajalle.

## Mukautus

Tämä on kaikkea, joka menee käyttöoppaan ohjeita ja säätöjä pidemmälle. Asiakaskohtaisesti muokatussa laitteessa ei saa olla Etacin CE-merkkiä. Etacin takuu raukeaa.

## Laitteen kuvaus

1. Toimituksen sisältö
2. Kannellinen istuinkoroke
3. Käsituki
4. Tuotteen etiketti
5. Tuotenumerotarra

.....[kuva A](#)

## Symbolit ..... [kuva B](#)

*Käyttöohjeessa ja laitteessa olevat symbolit:*

1. Varoitus, varotoimi tai rajoitus.
2. Hyödyllisiä neuvoja ja vinkkejä.
3. Materiaalin kierrättäminen.
4. Työkalu, ruuvitaltta
5. WC-tuoli on kiinnitettävä tukevasti
6. Käyttäjän enimmäispaino (katso tekniset tiedot)
- 7-8. Puhdistus (katso huolto)
9. Tuotteen paino
10. Lue käyttöohjeet
11. Lue käyttöohjeet (sininen ja valkoinen)

## Selite, tuotteen numerotarra:..... [kuva C](#)

1. Tuotteen nimi
2. Laitteen kuvaus
3. Sarjanumero
4. Tuotenumero
5. Valmistaja ja valmistuspäivä
6. Viivakoodi standardin GS1-128 GTIN-14 mukaan ja sarjanumero\*
7. CE-merkintä
8. Lääkinnällinen laite

\*Laitteen valmistuspäivämäärä voidaan lukea laitteessa olevasta viivakoodista. Numero 11 näkyy viivakoodin alapuolella suluissa. Näiden sulkujen perässä oleva numeroyhdistelmä on valmistuspäivämäärä.

## Tekniset tiedot ..... [kuva D](#)

## Asennus ..... [kuva E](#)

 WC-istuin on ankkuroitava tukevasti lattiaan.

 Jos posliiniosa on kiinnitetty seinään, asenna käsinojat ennen vaihetta 4.

## Kiinnitysvarren tuki..... [kuva F](#)

## Kiinteän käsinojan kiinnitys ..... [kuva G](#)

## Korkeussäädettävät käsinojat ..... [kuva H](#)

1. Korkeuden säätäminen
2. Leveyden säätäminen
3. Taittaminen, kiinnitys

## Huolto

Puhdista laite liuotinaineettomalla pesuainella, jonka pH on 5-9, tai 70-prosenttisella desinfiointiaineella. Tuote kestää puhdistuksen autoklaavissa enintään 85 °C:n lämpötilassa. Käytetyt materiaalit ovat ruostumattomia. 5 vuoden takuu materiaali- ja valmistusvirheille. Tarkista käyttöehdot osoitteesta [www.etac.com](http://www.etac.com).

## Säilytys ja hävittäminen

Laitetta on säilytettävä kuivassa sisätilassa yli 5 °C:n lämpötilassa. Jos laitetta on varastoitu pitkään (yli neljä kuukautta), asiantuntijan on tarkastettava tuotteen toiminta ennen käyttöä.

Kierrätettävä kansallisten määräysten mukaisesti.

## Lisävarusteet

- Supporterin säädettävät käsinojat
- Istuinyksikkö taivutetulle Hi-Loolle
- Poikittaistanko
- Ruuvi- ja kiinnityssarja, Supporter
- Kiinnityssarja

fr

## Français

Nous vous remercions d'avoir choisi un produit Etac. Afin d'éviter tout dommage pendant le montage, la manipulation et l'utilisation, il est important de lire ce manuel et de le conserver pour toute consultation ultérieure. Il est également disponible à l'adresse suivante : [www.etac.com](http://www.etac.com). Vous pouvez sélectionner votre langue en cliquant sur « International » puis en sélectionnant un site Web local. Vous y trouverez également d'autres documents sur les produits, tels que des informations sur le prescripteur, un guide de pré-achat et des instructions de reconditionnement.

Dans le manuel, l'« utilisateur » désigne la personne assise sur la chaise. Le « soignant » désigne la personne aidant l'utilisateur.

## Description du dispositif

Hi-Loo Fixed et Supporter est un abattant de toilettes surélevé, disponible dans plusieurs hauteurs différentes. Ils sont fixés sur les toilettes et peuvent être utilisés avec un, deux ou sans accoudoirs. Les accoudoirs sont rabattables individuellement.

## Usage prévu

Hi-Loo Fixed et Supporter (ci-après également appelé « le dispositif » ou « le produit ») est un dispositif médical destiné à soulager ou à compenser une déficience fonctionnelle due à une blessure ou à un handicap. Le dispositif est conçu pour faciliter l'accès aux toilettes pour les personnes dont les capacités fonctionnelles sont limitées. Le siège surélevé et/ou les accoudoirs visent à apporter stabilité et soutien en position assise et debout avant et après avoir effectué ses besoins.

## Groupe d'utilisateurs visé

Le groupe cible du dispositif dépend de la capacité fonctionnelle et non de l'âge ou de la pathologie spécifique de la personne. Il est destiné aux personnes dont la taille est supérieure ou égale à 146 cm ou dont le poids est supérieur ou égal à 40 kg.

Les utilisateurs secondaires du dispositif sont les soignants qui fournissent une assistance et les cliniciens/techniciens qui configurent le dispositif.

## Environnement prévu

Le dispositif est destiné à une utilisation en intérieur dans des environnements domestiques ou des institutions et convient à une utilisation dans les salles de bains, mais pas dans les piscines ni dans tout autre environnement corrosif similaire.

## Utilisation prévue

Le dispositif est destiné à une utilisation à court et à long terme et peut être utilisé plusieurs fois par jour. Le dispositif est destiné à être utilisé en contact avec une peau intacte. Le dispositif est destiné à la remise en état et à la réutilisation

## Durée de vie prévue

La durée de vie prévue est de 10 ans. Pour des informations détaillées sur la durée de vie du dispositif, consultez le site [www.etac.com](http://www.etac.com).

## Indications

Le dispositif médical s'adresse à toute personne présentant une invalidité, y compris, mais sans s'y limiter, des troubles de l'équilibre fluctuants, une altération physiologique et/ou fonctionnelle et/ou des antécédents de chutes.

## Contre-indications

Il n'existe aucune contre-indication connue.

## Avertissements

Les avertissements décrivant un élément de risque pour une action ou un réglage spécifique du dispositif se trouvent dans la section correspondante.

 Le non-respect des instructions d'utilisation peut entraîner des blessures.

 N'utilisez pas de dispositif défectueux. Risque de blessure.

 Ne pas se mettre debout sur le dispositif. Risque de blessure.

 Piège entre la réserve d'eau des toilettes et la partie verticale du repose-bras

## Déclaration de conformité

Le dispositif est conforme aux exigences du règlement sur les dispositifs médicaux (EU) 2017/745.

Le dispositif a été testé et satisfait aux exigences des normes EN ISO 10993-1 et SS EN 12182.

## Informations avant l'achat

Les informations avant l'achat sont disponibles sur [www.etac.com](http://www.etac.com).

## Événement indésirable

En cas d'événement indésirable lié à l'utilisation de l'appareil, signalez tout incident à votre revendeur local et aux autorités nationales compétentes dans les meilleurs délais. Le revendeur local transmettra les informations au fabricant.

## Personnalisation

désigne tout ce qui va au-delà des instructions et réglages figurant dans le manuel. Un dispositif adapté par le client ne doit pas conserver le marquage CE d'Etac. La garantie Etac n'est plus applicable.

## Description du dispositif

1. Contenu de la livraison
2. Surélévateur de siège avec couvercle
3. Repose-bras
4. Étiquette du produit
5. Référence de l'article ..... [Figure A](#)

## Pictogrammes ..... [Figure B](#)

*Pictogrammes utilisés dans le manuel et sur le dispositif :*

1. Avertissement, précaution ou limitation.
2. Conseils et astuces.
3. Matériau à recycler.
4. Outils tournevis
5. Le produit doit être solidement fixé
6. Poids maximal de l'utilisateur (voir la fiche technique)
- 7-8. Nettoyage (voir maintenance)
9. Poids du produit
10. Lire le mode d'emploi
11. Lire le mode d'emploi (bleu et blanc)

## Explication de l'étiquette mentionnant la référence de l'article : ..... [Figure C](#)

1. Nom du produit
2. Description du produit
3. Numéro de série
4. Référence de l'article
5. Fabricant et date de fabrication
6. Code-barres selon les normes GS1-128 et GTIN-14 et numéro de série\*
7. Marquage CE
8. Dispositif médical

\*La date de fabrication du dispositif est indiquée sur le code du dispositif. Le numéro 11 est indiqué entre parenthèses sous le code-barres. La combinaison de chiffres après ces parenthèses correspond à la date de fabrication.

## Caractéristiques techniques..... [Figure D](#)

## Montage ..... [Figure E](#)

 La porcelaine des toilettes doit être solidement ancrée au sol



Si la porcelaine se fixe au mur, montez les repose-bras avant l'étape 4.

**Montage des repose-bras** ..... [Figure F](#)

**Montage des repose-bras fixes** ..... [Figure G](#)

**Repose-bras réglables en hauteur** ..... [Figure H](#)

**1.** Hauteur réglable **2.** Largeur réglable  
**3.** Pliage, fixation

### Entretien

Nettoyez le dispositif avec un agent nettoyant sans solvant dont le pH est de niveau 5- 9 ou à l'aide d'une solution désinfectante à 70 %. Peut être décontaminée à 85 °C maximum si nécessaire.

Les matériaux constitutifs résistent à la corrosion.

Garantie de cinq ans contre les défauts de fabrication et de matériaux. Les conditions générales sont disponibles sur [www.etac.com](http://www.etac.com).

### Entreposage et élimination

Le dispositif doit être stocké à l'intérieur, dans un endroit sec et à une température supérieure à 5 °C. Si le dispositif a été stocké pendant une longue période (plus de quatre mois), son fonctionnement doit être vérifié par un expert avant utilisation.

Recyclage conformément aux réglementations nationales.

### Accessoires

- Repose-bras réglables pour Supporter
- Siège pour Hi-Loo Fixed d'angle
- Barre de maintien
- Kit de vis et fixations spécial Supporter
- Kit de fixation



## Hrvatski

Hvala vam što ste odabrali proizvod tvrtke Etac. Kako biste izbjegli oštećenja tijekom sastavljanja, rukovanja i uporabe, važno je pročitati ovaj priručnik i spremiti ga za buduću upotrebu. Možete ga pronaći i na [www.etac.com](http://www.etac.com). Jezik možete odabrati putem poveznice „Međunarodna” i „Lokalna web-mjesta”. Ovdje možete pronaći i drugu dokumentaciju proizvoda, kao što su informacije o propisivaču, upute za predkupovanje i upute za prilagodbu.

U priručniku, korisnik je osoba koja sjedi na stolcu. Njegovatelj je osoba koja pomaže korisniku.

### Opis uređaja

Hi-Loo Fixed i Supporter povišena su WC sjedala, dostupna u različitim visinama. Fiksno su postavljena na WC školjku i mogu se koristiti s jednom, dvije ili bez potpore za ruke. Potpore za ruke mogu se pojedinačno sklopiti.

### Predviđena namjena

Hi-Loo Fixed i Supporter (u daljnjem tekstu: „uređaj” ili „proizvod”) medicinski su uređaji namijenjeni ublažavanju ili kompenzaciji funkcionalnog oštećenja uslijed ozljede ili invaliditeta. Proizvod je dizajniran tako da olakša pristup WC-u osobama s ograničenom funkcionalnom sposobnosti. Povišeno sjedalo i/ili potpore za ruke trebaju pružiti stabilnost i potporu prilikom sjedanja i ustajanja prije i nakon obavljanja toaletnih potreba.

### Predviđena skupina korisnika

Skupina korisnika uređaja temelji se na funkcionalnoj sposobnosti pojedinca, a ne na specifičnoj dijagnozi, zdravstvenom stanju ili dobi. Namijenjen je osobama visine 146 cm ili više, ili mase 40 kg ili više.

Sekundarni su korisnici uređaja njegovatelji koji pružaju pomoć i kliničari/tehničari koji postavljaju uređaj.

### Predviđeno okruženje

Proizvod je namijenjen uporabi u zatvorenom prostoru u kućnom okruženju ili ustanovama i prikladan je za uporabu u kupaonicama, ali ne i u bazenima i sličnim korozivnim okruženjima.

### Predviđena primjena

Proizvod je namijenjen kratkotrajnoj i dugotrajnoj uporabi i može se primijeniti nekoliko puta dnevno. Uređaj je namijenjen uporabi pri kojoj dolazi u kontakt s neoštećenom kožom. Uređaj je namijenjen renoviranju i ponovnoj uporabi.

### Očekivani vijek uporabe

Očekivani vijek uporabe je 10 godina. Kompletne informacije o vijeku uporabe uređaja potražite na [www.etac.com](http://www.etac.com).

### Indikacije

Indikacija za uporabu je invalidnost, uključujući, ali ne ograničavajući se na osobu s fluktuirajućim poremećajima ravnoteže, fiziološkim i/ili funkcionalnim oštećenjima i/ili anamnezom padova.

### Kontraindikacije

Nema poznatih kontraindikacija.

### Upozorenja

Upozorenja koja opisuju element rizika za određenu radnju ili postavku uređaja potražite u odgovarajućem odjeljku.



Nepriдрžavanje uputa za upotrebu može dovesti do ozljeda.



Ne upotrebljavajte neispravno sredstvo. Opasnost od ozljeda.



Ne stojite na sredstvu. Opasnost od ozljeda.



Klopka za glavu između spremnika za vodu WC-a i okomitog dijela potpore za ruke

### Izjava o sukladnosti

Proizvod ispunjava uvjete Uredbe (EU) 2017/745 o medicinskim proizvodima.

Proizvod je ispitan i ispunjava uvjete norme ISO 17966.

### Pretkupovne informacije

Pretkupovne informacije možete pronaći na [www.etac.com](http://www.etac.com).

### Neželjeni događaji

U slučaju neželjenog događaja povezanog s uporabom proizvoda, potrebno ga je pravovremeno prijaviti vašem lokalnom zastupniku i nacionalnom nadležnom tijelu. Lokalni zastupnik prosljediti će informaciju proizvođaču.

### Prilagodba

je sve što nadilazi upute i postavke priručnika. Proizvod kojeg je kupac posebno prilagodio ne smije zadržati CE oznaku tvrtke Etac. Etac-ovo jamstvo istječe.

### Opis uređaja

**1.** Sadržaj isporuke **2.** Podizač sjedala s poklopcem **3.** Potpora za ruke **4.** Oznaka proizvoda **5.** Stavka bez oznake

..... [slika A](#)

**Simboli**..... [slika B](#)

*Simboli u priručniku i na uređaju:*

**1.** Upozorenje, mjera opreza ili ograničenje.  
**2.** Korisni prijedlozi i savjeti. **3.** Materijal za recikliranje. **4.** Alat odvijač **5.** Kabinet mora biti

sigurno učvršćen **6.** Maksimalna težina korisnika (pogledajte tehničke podatke)

**7-8.** Čišćenje (pogledajte održavanje) **9.** Težina proizvoda **10.** Pročitajte upute za uporabu **11.** Pročitajte upute za uporabu (plava i bijela)

### Objašnjenje stavke bez oznake: ..... [slika C](#)

**1.** Naziv proizvoda **2.** Opis proizvoda **3.** Serijski broj **4.** Broj stavke **5.** Proizvođač i datum proizvodnje **6.** Crtični kod prema GS1-128 GTIN-14 i serijski broj\* **7.** Označeno CE **8.** Medicinski uređaj

\* Datum proizvodnje uređaja može se očitati s crtičnog koda na uređaju. Broj 11 je prikazan ispod crtičnog koda u zagradama. Kombinacija brojeva iza tih zagrada su datum proizvodnje.

**Tehnički podaci** ..... [slika D](#)

**Montiranje** ..... [slika E](#)



WC školjka se treba sigurno učvrstiti za pod



Kod zidne školjke, prije koraka 4 montirajte naslone za ruke.

**Montiranje potpore za ruke** ..... [slika F](#)

**Montiranje fiksne potpore za ruke** ..... [slika G](#)

**Potpore za ruke podesive visine** ..... [slika H](#)

**1.** Podešavanje visine **2.** Podešavanje širine  
**3.** Sklapanje, fiksiranje

### Održavanje

Očistite uređaj deterđentom koji ne sadrži otapala s pH vrijednošću 5 - 9 ili 70 %-tnom dezinfekcijskom otopinom. Može se dekontaminirati na maks. 85 °C, ako je potrebno. Sastavni materijali otporni su na koroziju. 5 godina jamstva na materijalne i proizvodne nedostatke. Uvjete i odredbe potražite na [www.etac.com](http://www.etac.com).

### Pohrana i zbrinjavanje

Proizvod se mora pohraniti u zatvoren prostor, na suhom mjestu, pri temperaturi većoj od 5 °C. Ako je proizvod bio pohranjen dulje vrijeme (dulje od četiri mjeseca), prije uporabe ga mora pregledati stručnjak.

Reciklirajte u skladu s nacionalnim propisima.

### Dodatna oprema

- podesive potpore za ruke za Supporter
- sjedalo za kutni Hi-Loo Fixed
- poprečna prečka
- vijci i komplet za ugradnju Supportera
- komplet za ugradnju



## Íslenska

Takk fyrir að velja vöru frá Etac. Mikilvægt er að lesa þessa handbók og varðveita til að forðast skemmdir við samsetningu, meðferð og notkun. Einnig má finna hana á [www.etac.com](http://www.etac.com). Hægt er að velja tungumálið í gegnum „alþjóðlegan“ og „staðbundinn vefsíðuhlekk“. Hér má einnig finna önnur fylgigögn vörunnar svo sem upplýsingar um tilvísun og leiðbeiningar fyrir kaup og endurgerð.

Í handbókinni er notandinn sá sem situr í stólinum. Umönnunaraðili er sá sem hjálpar notandanum.

### Lýsing á tæki

Hi-Loo Fixed og Supporter eru hækkuð sæti fyrir salerni, og koma í mismunandi hæð. Þau eru fest á salernið og nota má þau með einum sætisarmi, tveimur sætisarmum eða án sætisarma. Sætisarmana er hægt að leggja saman hvorn fyrir sig.

## Tilgangur

Hi-Loo Fixed og Supporter (hér eftir kölluð „tækið“ eða „varan“) eru lækningatæki ætluð til að draga úr virkniskerðingu vegna áverka eða hreyfihömlunar, eða bæta upp fyrir slíka virkniskerðingu. Tækið er ætlað til að auðvelda aðgengi hreyfihömla einstaklinga að salerni. Upphækkað sætið og/eða sætisarmarnir veita stuðning og stöðugleika þegar einstaklingur sest á salerni eða stendur upp af salerni.

## Fyrirhugaður notendahópur

Notendahópur vörunnar byggist á virknigetu hvers og eins en er ekki bundinn við sérstaka greiningu, heilsufarsástand eða aldur. Varan er ætluð fyrir einstaklinga 146 cm að hæð eða hærri eða einstaklinga sem veiga 40 kg eða meira.

Aðrir notendur vörunnar eru umönnunaraðilar sem veita aðstoð og aðilar sem setja vöruna upp.

## Fyrirhugað umhverfi

Varan er ætluð til notkunar innandyrna á heimilum eða stofnunum og hentar til notkunar á baðherbergjum. Hún hentar ekki til notkunar í sundlaugum eða á svipuðum stöðum þar sem hætta er á tæringu vörunnar.

## Fyrirhuguð notkun

Varan er ætluð til notkunar í styttri eða lengri tíma og hana má nota nokkrum sinnum á dag. Varan er ætluð til notkunar í snertingu við óskaddaða húð.

Varan er ætluð til endurnýtingar og hana má endurbæta.

## Áætlaður endingartími

Áætlaður endingartími er 10 ár. Nánari upplýsingar um endingartíma vörunnar er að finna á [www.etac.com](http://www.etac.com).

## Ábendingar

Ábending fyrir notkun er fötlun, meðal annars hjá einstaklingum með breytileg jafnvægisvandamál, lífeðlisfræðilega og/eða starfræna skerðingu og/eða sögu um byltur.

## Frábendingar

Það eru engar þekktar frábendingar.

## Varnaðarorð

Finna má varnaðarorð með lýsingum á áhættuþáttum fyrir tiltekna athafni eða stillingar vörunnar í viðkomandi kafla.

 Sé notkunarleiðbeiningunum ekki fylgt getur það valdið meiðslum.

 Ekki má nota gallað tæki. Hætta á meiðslum.

 Standið ekki á tækinu. Hætta á meiðslum.

 Hætta á að höfuð festist milli salerniskas- sa og lóðréttu hluta sætisarmsins

## Samræmisfyrirlysing

Varan uppfyllir kröfur reglugerðar um lækningatæki (ESB) 2017/745.

Varan hefur verið prófuð og uppfyllir skilyrði staðla ISO 17966.

## Upplýsingar fyrir kaup

Upplýsingar fyrir kaup er að finna á [www.etac.com](http://www.etac.com).

## Aukaverkun

Ef vart verður við aukaverkanir í tengslum við tækið skal tilkynna slík tilvik tímanlega til næsta söluaðila og lögbærra landsyfirvalda. Söluaðili áframsendir upplýsingar til framleiðanda.

## Sérstilling

eru allar frekari stillingar sem ekki eru í leiðbeiningum og stillingum handbókarinnar. Vara sem hefur verið sérstíllt af viðskiptavinum má ekki halda CE-merkingu Etac. Ábyrgð Etac rennur út.

## Lýsing á tæki

**1.** Innihald við afhendingu **2.** Sætisupphækkun með setu **3.** Sætisarmur **4.** Vörumerking **5.** Merkimiði með vörunn.

..... [Mynd A](#)

**Tákn** ..... [Mynd B](#)

*Tákn sem koma fram í handbókinni og á vörunni:*

**1.** Viðvörðun, varnaðarorð eða takmörkun. **2.** Gagnleg ráð og ábendingar. **3.** Efnis til endurvinnslu. **4.** Skrófjárn **5.** Salernið verður að vera tryggilega fest **6.** Hámarksþyngd notanda (sjá tæknilegar upplýsingar) **7-8.** Hreinsun (sjá viðhald) **9.** Þyngd vöru **10.** Lesið notkunarleiðbeiningar **11.** Lestu notkunarleiðbeiningarnar (blár og hvítur).

## Útskýring á merkimiða

með vörunn.: ..... [Mynd C](#)

**1.** Vöruheiti **2.** Vörulýsing **3.** Raðnúmer **4.** Vörunúmer **5.** Framleiðandi og framleiðsludagsetning **6.** Strikamerki skv. GS1-128 GTIN-14 og raðnúmer\* **7.** CE merkt **8.** Lækningatæki

\*Framleiðsludagsetningu vörunnar má sjá á strikamerki hennar. Talan 11 er sýnd undir strikamerkinu í sviga. Talnaröðin eftir þennan sviga er framleiðsludagsetning.

**Tæknilegar upplýsingar** ..... [Mynd D](#)

**Uppsetning** ..... [Mynd E](#)

 Salernið þarf að vera tryggilega fest við gólfíð

 Þegar um veggfest salerni er að ræða skal setja sætisarmana upp á undan skrefi 4.

**Uppsetning sætisarma** ..... [Mynd F](#)

**Uppsetning fastra sætisarma** ..... [Mynd G](#)

**Hæðarstillanlegir sætisarmar** ..... [Mynd H](#)

**1.** Hæð stillt **2.** Breidd stillt **3.** Samlagning, festing

## Viðhald

Hreinsið vöruna með leysiefnalasu þvottaefni sem hefur pH-gildi 5–9 eða með 70% sótthreinsandi lausn. Hægt er að afmenga vöruna við hátt. 85 °C ef þess er óskað. Innihaldsefnin eru tæringarþolin. 5 ára ábyrgð á efnis- og framleiðslugöllum. Sjá [www.etac.com](http://www.etac.com) fyrir almenna skilmála.

## Geymsla og förgun

Geyma skal vöruna innanhúss á þurrum stað við hitastig yfir 5 °C. Ef varan hefur verið geymd lengi (lengur en fjóra mánuði) þarf sérfræðingur að kanna virkni hennar fyrir notkun.

Á að vera endurunnið í samræmi við landslög.

## Fylgihlutir

- Stillanlegir sætisarmar fyrir stuðningssæti
- Sætiseining fyrir hallandi Hi-Loo Fixed
- Krossstöng
- Sérstakt skrófu- og festingarsett fyrir stuðningssæti
- Festingarsett

 **Lietuvių k.**

Dėkojame, kad pasirinkote „Etac“ gaminį. Siekiant išvengti žalos montuojant, tvarkant

ir naudojam, svarbu persikaityti šį vadovą ir išsaugoti jį ateičiai. Šį vadovą taip pat rasite [www.etac.com](http://www.etac.com). Pageidaujama kalba galite pasirinkti spustelėję nuorodą „International“ ir „Local websites“. Čia taip pat rasite ir kitą gaminių dokumentaciją, pvz., informaciją apie receptą išrašantį asmenį, išankstinio pirkimo vadovą ir atnaujinimo instrukcijas.

Vadove nurodomas naudotojas yra asmuo, kuris naudojami neigalioje vežimėliu. Slaugytojas yra asmuo, padedantis naudotojui.

## Prietaisas aprašymas

„Hi-Loo Fixed“ ir „Supporter“ yra pakeliamos tualetu sėdynės, kurios gali būti skirtingo aukščio. Jos tvirtinamos prie tualetu ir gali būti naudojamos su viena, dviem rankų atramomis arba be jų. Rankų atramos galima lankstyti atskirai.

## Paskirtis

„Hi-Loo Fixed“ ir „Supporter“ (toliau – prietaisas arba gaminy) yra medicinos prietaisas, skirtas funkciniam sutrikimui dėl sužeidimo arba negalios sumažinti arba kompensuoti. Prietaisas sukurtas taip, kad žmonėms, turintiems ribotas funkcines galimybes, būtų lengviau naudotis tualetu. Paauskintose sėdynėse ir (arba) rankų atramos užtikrina stabilumą ir atramą atsėdėdant prieš patenkinus tualetu poreikius ir vėliau atsistojant.

## Numatoma naudotojų grupė

Prietaiso naudotojų grupė priklauso nuo asmens funkcinių galimybių, o ne nuo konkrečios diagnozės, sveikatos būklės ar amžiaus. Jis skirtas asmenims, kurių ūgis yra nuo 146 cm arba kurie sveria nuo 40 kg.

Kiti prietaiso naudotojai yra slaugytojai, teikiantys pagalbą, ir prietaisą montuojantys gydytojai ar technikai.

## Numatytoji naudojimo aplinka

Prietaisas skirtas naudoti namų aplinkoje ir įstaigose. Jį galima naudoti vonios kambaryuose, bet ne baseinuose ar panašioje koroziją sukeliančioje aplinkoje.

## Numatytasis naudojimas

Prietaisas skirtas trumpalaikiam ir ilgalaikiam naudojimui ir juo galima naudotis kelis kartus per dieną. Naudotojo, norinčio naudotis šiuo prietaisu, oda turi būti sveika. Prietaisą galima atnaujinti ir pakartotinai naudoti.

## Numatoma eksploataavimo trukmė

Numatoma eksploataavimo trukmė yra 10 metų. Išsamios informacijos apie prietaiso eksploataavimo trukmę ieškokite [www.etac.com](http://www.etac.com).

## Naudojimo indikacijos

Naudojimo indikacijos yra šios: negalia, įskaitant, bet neapsiribojant, pusiausvyros sutrikimai, fiziologiniai ir (arba) funkciniai sutrikimai, ir (arba) nukritimas.

## Kontraindikacijos

Nėra žinomų kontraindikacijų.

## Įspėjimai

Įspėjimai, apibūdinantys konkretus veiksmo ar prietaiso nustatymo keliamą riziką, pateikti atitinkamame skyriuje.

 Nesilaikant naudojimo instrukcijų galima susižaloti.

 Sugedusį prietaisą naudoti draudžiama. Pavojus susižaloti.

 Nestovėkite ant prietaiso. Pavojus susižaloti.



Galva gali įstrigti tarp tualetu vandens bakelio ir vertikaliuos rankos atramos dalies

## Atitikties deklaracija

Prietaisas atitinka medicinos prietaisų reglamento (ES) 2017/745 reikalavimus.

Prietaisas išbandytas ir atitinka ISO 17966 reikalavimus.

## Išankstinio pirkimo informacija

Išankstinio pirkimo informaciją rasite svetainėje [www.etac.com](http://www.etac.com).

## Nepageidaujami reiškiniai

Jeigu kyla su prietaiso naudojimu susijusių nepageidaujamų reiškinių, apie juos reikia laiku pranešti vietos prekybos atstovui ir nacionalinei kompetentingai institucijai.

Vietos prekybos atstovas perduos informaciją gamintojui.

## Pritaikymas

Yra visi veiksmai, kurie nėra pateikti naudojimo instrukcijose ir nustatymuose. Prietaisas, specialiai pritaikytas pagal kliento poreikius, neturėtų turėti „Etac“ CE ženklo. Taip pat nustoja galioti „Etac“ garantija.

## Prietaisas aprašymas

**1.** Pakuotės turinys **2.** Sėdynės keltuvas su dangčiu **3.** Rankos atrama **4.** Gaminio etiketė **5.** Prekės etiketė su numeriu

.....[A pav.](#)

**Simboliai** .....[B pav.](#)

*Simboliai vadove ir ant prietaiso:*

**1.** Įspėjimas, atsargumo priemonės arba apribojimas. **2.** Naudingieji patarimai. **3.** Perdirbamos medžiagos. **4.** Įrankių atsuktuvai **5.** Tualetas turi būti saugiai pritvirtintas **6.** Maksimalus naudotojo svoris (žr. techninius duomenis) **7-8.** Valymas (žr. „Priežiūra“) **9.** Gaminio svoris **10.** Perskaitykite naudojimo instrukciją **11.** Perskaitykite naudojimo instrukciją (mėlyna ir balta).

## Prekės etiketės su

numeriu paaiškinimas: .....[C pav.](#)

**1.** Gaminio pavadinimas **2.** Gaminio aprašymas **3.** Serijos numeris **4.** Prekės numeris **5.** Gamintojas ir pagaminimo data **6.** Brūkšninis kodas pagal GS1-128 GTIN-14 ir serijos numeris\* **7.** CE ženklas **8.** Medicinos prietaisas

\*Prietaiso pagaminimo datą galima sužinoti nuskaičius prietaiso brūkšninį kodą. Skliausteliuose po brūkšninio kodo rodomas skaičius **11.** Skaičių derinys po šiais skliausteliais yra pagaminimo data.

**Techniniai duomenys** .....[D pav.](#)

**Montavimas** .....[E pav.](#)



Klozetas turi būti tvirtai pritvirtintas prie grindų



Jeigu klozetas tvirtinamas prie sienos, prieš atliekant 4 veiksmą reikia pritvirtinti rankų atramas.

**Montavimo svirties atrama** .....[F pav.](#)

## Fiksuotosios montavimo

svirties atrama .....[G pav.](#)

**Reguliuojamo aukščio rankų atramos** .....[H pav.](#)

**1.** Aukščio reguliavimas **2.** Reguliavimo plotis **3.** Lankstymas, fiksavimas

## Priežiūra

Prietaisą valykite valikliu be tirpiklių, kurio pH yra 5–9, arba 70 % dezinfekavimo tirpalu. Jei reikia, nukenksminkite maks. 85 °C temperatūra.

Sudedamosios dalys atsparios korozijai. Gaminiai suteikiama 5 metų medžiagų ir gamybos defektų garantija. Sąlygas rasite [www.etac.com](http://www.etac.com).

## Laikymas ir šalinimas

Prietaisą laikykite viduje, sausoje vietoje, aukštesnėje nei 5 °C temperatūroje. Jei prietaisas laikomas ilgą laiką (ilgiau nei keturis mėnesius), prieš naudojimą jį turi patikrinti specialistas.

Perdirbkite pagal nacionalines taisykles.

## Priedai

- Reguluojamos rankų atramos atramai
- Pakreiptos „Hi-Loo“ sėdynė
- Skersinis strypas
- Atramos varžtas ir tvirtinimo rinkinys
- Tvirtinimo rinkinys



## Bahasa Melayu

Terima kasih kerana memilih produk Etac. Bagi mengelakkan kerosakan semasa pemasangan, pengendalian dan penggunaan, adalah penting bagi anda membaca manual ini dan menyimpannya untuk rujukan masa hadapan. Anda juga boleh mendapatkannya di [www.etac.com](http://www.etac.com). Anda boleh memilih bahasa anda melalui pautan “Antarabangsa” dan “Laman web tempatan”. Di sini anda juga akan menemui dokumentasi produk yang lain, seperti maklumat pihak yang memberikan preskripsi, panduan prapembelian dan arahan pemuliharaan.

Dalam manual ini, pengguna ialah orang yang duduk di atas kerusi. Penjaga ialah orang yang menolong pengguna.

## Penerangan peranti

Hi-Loo Fixed dan Supporter ialah tempat duduk tandas yang tinggi, tersedia dalam ketinggian berbeza. Bidet ini dipasang secara kekal pada tandas dan boleh digunakan dengan satu, dua atau tiada sokongan lengan. Sokongan tangan boleh dilipat berasingan.

## Tujuan yang dimaksudkan

Hi-Loo Fixed dan Supporter (seterusnya dirujuk sebagai “peranti” atau “produk”) ialah peranti perubatan yang bertujuan untuk melegakan atau mengimbangi kemerosotan fungsi akibat kecederaan atau hilang upaya. Produk ini direka untuk menyediakan akses mudah ke tandas bagi orang yang kurang fungsi keupayaan. Kerusi yang ditinggikan dan/atau sokongan tangan bertujuan untuk memberikan kestabilan dan sokongan ketika duduk atau berdiri sebelum dan selepas menggunakan tandas.

## Kumpulan pengguna yang dimaksudkan

Kumpulan pengguna peranti ini adalah berdasarkan keupayaan fungsi individu dan bukan pada diagnosis, keadaan kesihatan atau umur tertentu. Alat ini bertujuan untuk individu dengan ketinggian 146 cm atau lebih, atau berat badan 40 kg atau lebih.

Pengguna sekunder peranti ini ialah penjaga yang memberikan bantuan dan doktor/ juruteknik yang mengurus peranti.

## Persekitaran yang dimaksudkan

Peranti ini bertujuan untuk kegunaan dalaman dalam persekitaran rumah atau institusi dan sesuai digunakan di bilik mandi, tetapi bukan untuk kolam renang atau persekitaran menghakis yang serupa.

## Penggunaan yang dimaksudkan

Peranti ini bertujuan untuk kegunaan jangka pendek dan jangka panjang dan boleh

digunakan beberapa kali sehari. Peranti ini bertujuan untuk digunakan jika bersentuhan dengan kulit yang tidak rosak. Peranti ini bertujuan untuk pengubahsuaian dan penggunaan semula.

## Jangka hayat perkhidmatan

Jangka hayat perkhidmatan ialah 10 tahun. Untuk maklumat lengkap berkenaan hayat perkhidmatan peranti, sila layari [www.etac.com](http://www.etac.com).

## Indikasi

Indikasi penggunaan adalah ketidakupayaan, termasuk tetapi tidak terhad kepada individu yang mengalami masalah keseimbangan berubah-ubah serta kemerosotan fisiologi dan/atau fungsi, dan/atau pernah terjatuh.

## Kontraindikasi

Tiada kontraindikasi yang diketahui.

## Amaran

Amaran yang menerangkan elemen risiko bagi suatu tindakan atau tetapan tertentu terhadap produk ini boleh didapati di bahagian yang berkaitan.



Mengabaikan arahan penggunaan boleh mengakibatkan kecederaan.



Peranti yang rosak tidak boleh digunakan. Risiko kecederaan.



Jangan berdiri di atas peranti. Risiko kecederaan.



Perangkap kepala di antara tangki air tandas dan sokongan tangan menegak

## Pengisytiharan pematuhan

Peranti ini memenuhi syarat Peraturan Peranti Perubatan (EU) 2017/745.

Peranti ini diuji dan memenuhi syarat ISO 17966.

## Maklumat prapembelian

Maklumat prapembelian boleh didapati di [www.etac.com](http://www.etac.com).

## Kejadian buruk

Sekiranya berlaku kejadian buruk berkaitan dengan penggunaan peranti, sila laporkan kepada pengedar tempatan dan pihak berkuasa kompeten negara secepat mungkin. Pengedar tempatan akan menyampaikan maklumat tersebut kepada pengilang.

## Penyesuaian

adalah semua yang melampaui arahan dan tetapan manual. Peranti yang diubahsuai khas oleh pelanggan tidak boleh mengekalkan tanda Etac CE. Tempoh waranti Etac tamat.

## Penerangan peranti

**1.** Kandungan penghantaran **2.** Peninggi tempat duduk dengan penutup **3.** Sokongan tangan **4.** Label produk **5.** Item tidak berlabel .....[Rajah A](#)

**Simbol-simbol** .....[Rajah B](#)

*Simbol-simbol pada manual dan pada peranti:*

**1.** Amaran, langkah berjaga-jaga atau had. **2.** Nasihat dan petua yang berguna. **3.** Bahan untuk dikitar semula. **4.** Alat pemutar skru **5.** Tandas mesti dipasang dengan selamat **6.** Maksimum berat pengguna (lihat data teknikal) **7-8.** Pembersihan (lihat penyelenggaraan) **9.** Berat produk **10.** Baca arahan penggunaan **11.** Baca arahan penggunaan (biru dan putih).

**Penerangan item tanpa label:** .....[Rajah C](#)

**1.** Nama produk **2.** Perihalan produk **3.** Nombor siri **4.** Nombor item **5.** Pengeluar

dan tarikh pengilangan **6**. Akses kod bar kepada GS1-128 GTIN-14 dan nombor siri\* **7**. Bertanda CE **8**. Peranti perubatan

\*Tarikh pengilangan peranti boleh dibaca melalui kod bar pada peranti. Nombor **11** ditunjukkan di bawah kod bar dalam kurungan. Kombinasi nombor selepas kurungan ini ialah tarikh pengilangan.

**Data teknikal** ..... [Rajah D](#)  
**Pelapik**..... [Rajah E](#)

 Porselin tandas mesti dipasang dengan selamat ke lantai

 Untuk porselin yang tergantung di dinding, lapik tempat letak tangan sebelum langkah 4.

**Pelapik sokongan tangan** ..... [Rajah F](#)  
**Pelapik kekal sokongan tangan**..... [Rajah G](#)  
**Sokongan tangan boleh**

**laras ketinggian**..... [Rajah H](#)

**1.** Melaraskan ketinggian **2.** Melaraskan kelebaran **3.** Melipat, membetulkan

#### Penyelenggaraan

Bersihkan produk menggunakan sabun mudah larut yang mengandungi pH 5-9 atau 70% larutan pembasmi kuman. Boleh dinyahcemarkan pada suhu maksimum 85 °C sekiranya perlu.

Sebahagian bahan-bahannya tahan kakisan. Jaminan 5 tahun terhadap kerosakan bahan dan pembuatan. Untuk terma dan syarat, sila layari [www.etac.com](http://www.etac.com).

#### Penyimpanan dan pelupusan

Produk perlu disimpan di dalam rumah di tempat yang kering pada suhu melebihi 5 °C. Jika produk telah disimpan untuk masa yang lama (lebih daripada empat bulan), fungsinya mesti diperiksa oleh pakar sebelum digunakan.

Untuk dikitar semula mengikut peraturan negara.

#### Aksesori-aksesori

- Sokongan tangan boleh laras untuk Supporter
- Unit tempat duduk untuk Hi-Loo Fixed bersudut
- Besi palang
- Skru dan alat penyambung istimewa Supporter
- Alat penyambung

### pl Polski

Dziękujemy za wybór produktu marki Etac. Aby uniknąć uszkodzeń podczas montażu, obsługi i użytkowania, należy przeczytać niniejszą instrukcję użytkowania i zachować ją na przyszłość. Można ją również znaleźć na stronie [www.etac.com](http://www.etac.com). W celu wyboru języka należy kolejno kliknąć linki „International” (międzynarodowe) i „Local websites” (zlokalizowane wersje witryny). W witrynie znajdują się również inne dokumenty dotyczące produktu, takie jak informacje dla zleceniodawców, poradnik zakupu i instrukcje regeneracji.

W niniejszej instrukcji użytkownik to osoba korzystająca z wózka. Opiekun to osoba pomagająca użytkownikowi.

#### Opis wyrobu

Produkty Hi-Loo Fixed i Supporter to podwyższone deski klozetowe, dostępne w dwóch wariantach wysokości. Są one mocowane nieruchomo do sedesu i mogą być używane z jednym lub dwoma podłokietnikami albo bez

podłokietników. Podłokietniki składają się pojedynczo.

#### Przeznaczenie

Produkty Hi-Loo Fixed i Supporter (zwane dalej również wyrobem lub produktem) to wyroby medyczne przeznaczone do łagodzenia lub niwelowania skutków zaburzeń czynnościowych spowodowanych urazem lub niepełnosprawnością. Przeznaczeniem wyrobu jest ułatwienie korzystania z toalety osobom z ograniczeniami sprawności czynnościowej. Podwyższona deska i/lub podłokietniki zapewniają stabilność i podparcie podczas siadania na sedesie i wstawiania z niego.

#### Grupa docelowa

Grupa docelowa opiera się na faktycznej sprawności funkcjonalnej osoby, a nie na postawionej diagnozie, stanie zdrowia lub wieku. Produkt przeznaczony jest dla osób o wzroście co najmniej 146 cm lub o masie co najmniej 40 kg.

Użytkownikami wtórnymi wyrobu są opiekunowie udzielający pomocy oraz klinicyści/technicy, którzy konfiguruja wyrob.

#### Środowisko użytkownika

Wyrób jest przeznaczony do użytkowania w środowisku mieszkalnym lub instytucjonalnym i nadaje się do wykorzystania w łazienkach, ale nie na basenach ani w podobnych środowiskach oddziałujących korozyjnie.

#### Sposób użytkowania

Wyrób jest przeznaczony do zastosowań krótko- i długookresowych oraz może być używany wiele razy na dobę. Wyrób jest przewidziany do kontaktu z nieuszkodzoną skórą. Wyrób nadaje się do regeneracji i ponownego użycia.

#### Przewidywana żywotność

Przewidywana żywotność produktu wynosi 10 lat. Pełne informacje na temat żywotności wyrobu można znaleźć na stronie [www.etac.com](http://www.etac.com).

#### Wskazania

Wskazaniem do stosowania jest niepełnosprawność, w tym m.in. problemy z równowagą, zaburzenia fizjologiczne i/lub czynnościowe i/lub historia upadków.

#### Przeciwwskazania

Nie istnieją żadne znane przeciwwskazania do używania produktu.

#### Ostrzeżenia

Ostrzeżenia opisujące ryzyko związane z określoną czynnością lub określonym ustawieniem wyrobu można znaleźć w odpowiedniej części.

 Nieprzestrzeganie instrukcji obsługi może spowodować obrażenia ciała.

 Nie należy użytkować wadliwie działającego wyrobu. Ryzyko odniesienia obrażeń.

 Nie stawać na wyrobie. Ryzyko odniesienia obrażeń.

 Istnieje ryzyko uwięzienia głowy pomiędzy splotką a pionową częścią podłokietnika.

#### Deklaracja zgodności

Wyrób jest zgodny z wymaganiami rozporządzenia dotyczącego wyrobów medycznych (UE) 2017/745.

Wyrób został przetestowany i spełnia wymagania normy ISO 17966.

#### Informacje dla nabywcy

Informacje dla nabywcy można znaleźć

na stronie [www.etac.com](http://www.etac.com).

#### Zdarzenie niepożądane

W razie wystąpienia zdarzenia niepożądanego w toku eksploatacji wyrobu należy niezwłocznie zgłosić takie zdarzenie lokalnemu sprzedawcy i odpowiednim organom nadzoru. Lokalny sprzedawca przekaże te informacje do producenta.

#### Personalizacja

Oznacza wszystko, co wykracza poza opisane tu instrukcje i ustawienia. Wyrób specjalnie dostosowany do potrzeb klienta nie może mieć oznaczenia CE Etac. Gwarancja Etac wygasa.

#### Opis wyrobu

**1.** Zakres dostawy **2.** Podwyższona deska klozetowa z pokrywą **3.** Podłokietnik **4.** Etykieta produktu **5.** Etykieta identyfikacyjna

..... [Rysunek A](#)

**Symbole**..... [Rysunek B](#)

*Symbole używane w instrukcji i na wyrobie:*

**1.** Ostrzeżenie, środek ostrożności lub ograniczenie. **2.** Przydatne porady i wskazówki.

**3.** Materiał do recyklingu. **4.** Śrubokręt

**5.** Sedes musi być przytwierdzony do podłoża

**6.** Maksymalny ciężar użytkownika (patrz: dane techniczne) **7-8.** Czyszczenie (patrz: konserwacja) **9.** Ciężar produktu **10.** Zapoznać się z instrukcjami użytkownika **11.** Zapoznać się z instrukcjami użytkownika (niebieski i biały).

**Wyjaśnienie etykiety identyfikacyjnej:**..... [Rysunek C](#)

**1.** Nazwa produktu **2.** Opis produktu

**3.** Numer seryjny **4.** Numer artykułu **5.**

Producent i data produkcji **6.** Kod kreskowy w standardzie GS1-128 GTIN-14 i numer seryjny\* **7.** Oznaczony znakiem CE **8.** Wyrób medyczny

\*Datę produkcji można odczytać z kodu kreskowego umieszczonego na wyrobie. Poniżej kodu kreskowego znajduje się liczba **11** w nawiasie. Kombinacja cyfr za nawiasem to data produkcji.

**Dane techniczne** ..... [Rysunek D](#)  
**Montaż**..... [Rysunek E](#)

..... [Rysunek D](#)

..... [Rysunek E](#)

 Sedes musi być bezpiecznie przytwierdzony do podłogi.

 W przypadku sedesu wiszącego przed wykonaniem kroku 4 zamontować podłokietniki.

**Montaż podłokietnika** ..... [Rysunek F](#)

**Montaż podłokietnika**

**nieruchomego** ..... [Rysunek G](#)

**Podłokietniki z regulacją**

**wysokości** ..... [Rysunek H](#)

**1.** Regulacja wysokości **2.** Regulacja szerokości **3.** Składanie, mocowanie

#### Konserwacja

Wyrób należy czyścić detergentem niezawierającym rozpuszczalników o pH w zakresie 5-9 lub 70-procentowym roztworem środka dezynfekującego. W razie potrzeby dozwolone jest odkażanie w temperaturze maks. 85 °C. Materiały wykonania są odporne na korozję. 5-letnia gwarancja na wady materiałowe i produkcyjne. Warunki można znaleźć na stronie [www.etac.com](http://www.etac.com).

#### Przechowywanie i usuwanie

Wyrób należy przechowywać w suchym pomieszczeniu, w temperaturze powyżej 5 °C. Jeśli wyrób nie był używany przez dłuższy czas (ponad cztery miesiące), przed ponownym

użyciem jego przydatność musi zostać potwierdzona przez specjalistę.

Przekazać do recyklingu zgodnie z przepisami krajowymi.

#### Akcesoria

- Regulowane podkietniki dla wersji Supporter
- Siedzisko dla produktu Hi-Loo Fixed z regulacją kąta
- Poprzeczka
- Zestaw śrub i mocowań dla wersji Supporter
- Zestaw mocowań



#### Português

Agradecemos a sua escolha de um produto Etac. Para evitar danos durante a montagem, o manuseamento e a utilização, é importante ler este manual e guardá-lo para consulta futura. Também pode encontrá-lo em [www.etac.com](http://www.etac.com). Pode seleccionar o seu idioma através da hiperligação "Internacional" e "Sites locais". Aqui também encontrará documentação para os prescritores, guia de pré-compra e instruções de recondiçãoamento.

No manual, o utilizador é a pessoa que está sentada na cadeira. O prestador de cuidados é a pessoa que ajuda o utilizador.

#### Descrição do dispositivo

Hi-Loo Fixed e Supporter são assentos elevados para sanita, disponíveis em diferentes alturas. São montados de forma fixa na sanita e podem ser utilizados com um, dois ou sem apoios para os braços. Os apoios para os braços são individualmente rebatíveis.

#### Utilização prevista

Hi-Loo Fixed e Supporter (doravante também referidos como "o dispositivo" ou "o produto") são dispositivos médicos destinados a aliviar ou compensar uma incapacidade funcional devido a uma lesão ou incapacidade. O dispositivo foi concebido para facilitar o acesso à sanita para pessoas com capacidade funcional limitada. O assento elevado e/ou os apoios para os braços destinam-se a proporcionar estabilidade e apoio ao sentar-se e ao levantar-se antes e depois de fazer as necessidades na casa de banho.

#### Grupo de utilizadores previsto

O grupo de utilizadores do dispositivo baseia-se na capacidade funcional do utilizador e não num diagnóstico, condição de saúde ou idade específicos. Destina-se a indivíduos com uma altura igual ou superior a 146 cm, ou com uma massa igual ou superior a 40 kg.

Os utilizadores secundários do dispositivo são prestadores de cuidados que prestam assistência e os médicos/técnicos que configuram o dispositivo.

#### Ambiente de utilização previsto

O dispositivo destina-se a uma utilização interior em ambientes domésticos ou instituições e é adequado para utilização em casas de banho, mas não em piscinas ou ambientes corrosivos semelhantes.

#### Finalidade prevista

O dispositivo destina-se a uma utilização a curto e longo prazo e pode ser utilizado várias vezes por dia. O dispositivo destina-se a ser utilizado em contacto com pele intacta. O dispositivo destina-se a ser recondiçãoado e reutilizado.

#### Vida útil prevista

A vida útil prevista é de 10 anos. Para obter a informação completa sobre a vida útil do

produto, consulte [www.etac.com](http://www.etac.com).

#### Indicações

A indicação de utilização é uma deficiência, incluindo, entre outros, um indivíduo com problemas de equilíbrio flutuante, deficiência fisiológica e/ou funcional e/ou um histórico de quedas.

#### Contraindicações

Não existem contraindicações conhecidas.

#### Avisos

Os avisos que descrevem um elemento de risco para uma ação ou definição específica do dispositivo podem ser encontrados na secção relevante.

O incumprimento das instruções de utilização pode resultar em ferimentos.

Não utilize um dispositivo defeituoso. Risco de ferimentos.

Não se coloque em pé sobre o dispositivo. Risco de ferimentos.

Entalamento da cabeça entre o reservatório de água da sanita e a parte vertical do apoio para os braços

#### Declaração de conformidade

Este dispositivo está em conformidade com os requisitos do Regulamento (UE) 2017/745 relativo aos dispositivos médicos.

O dispositivo foi testado e cumpre os requisitos das normas ISO 17966.

#### Informações de pré-compra

As informações de pré-compra podem ser encontradas em [www.etac.com](http://www.etac.com).

#### Acontecimento adverso

Em caso de ocorrência de um acontecimento adverso relacionado com a utilização do dispositivo, este deve ser comunicado ao seu revendedor local e à autoridade nacional competente em tempo útil. O revendedor local reencaminhará as informações para o fabricante.

#### Adaptação ao paciente

é tudo o que ultrapasse as instruções e definições do manual. O dispositivo especialmente adaptado pelo cliente não deve manter a marcação CE da Etac. A garantia da Etac expira.

#### Descrição do dispositivo

1. Material fornecido
2. Elevação do assento com tampa
3. Apoios para os braços
4. Etiqueta do produto
5. Artigo sem etiqueta

.....[Figura A](#)

**Símbolos**.....[Figura B](#)

*Símbolos no manual e no dispositivo:*

1. Aviso, precaução ou limitação.
2. Conselhos e sugestões úteis.
3. Material para reciclagem.
4. Chave de fendas
5. A cadeira sanitária deverá ser fixa de forma segura.
6. Peso máximo do utilizador (ver as especificações técnicas)
- 7-8. Limpeza (ver a manutenção)
9. Peso do produto
10. Consultar as instruções de utilização
11. Consultar as instruções de utilização (azul e branco)

#### Explicação do artigo

**sem etiqueta:**.....[Figura C](#)

1. Nome do produto
2. Descrição do produto
3. Número de série
4. Número de artigo
5. Fabricante e data de fabrico
6. Código de barras de acordo com GS1-128 GTIN-14 e número de série\*
7. Marcação CE
8. Dispositivo médico

\*A data de fabrico do dispositivo pode ser lida a partir do código de barras existente no mesmo. O número 11 é apresentado por baixo do código de barras entre parêntesis. A combinação de números após estes parêntesis é a data de fabrico.

**Especificações técnicas**.....[Figura D](#)

**Montagem**.....[Figura E](#)

A sanita deve ser fixada ao chão de forma segura

Para sanitas fixadas na parede, monte os apoios para os braços antes do passo 4.

#### Montagem do apoio para

**os braços**.....[Figura F](#)

#### Montagem do apoio para

**os braços fixo**.....[Figura G](#)

#### Apoio para os braços

**de altura ajustável**.....[Figura H](#)

1. Ajuste da altura
2. Ajuste da largura
3. Dobragem, fixação

#### Manutenção

Limpe o dispositivo com um detergente sem solventes, que tenha um pH de 5-9, ou com uma solução desinfetante a 70%. Pode ser descontaminado à temperatura máx. de 85 °C, se necessário.

Os materiais constituintes são resistentes à corrosão.

5 anos de garantia para defeitos do material e de fabrico. Para saber os termos e as condições, consulte o site [www.etac.com](http://www.etac.com).

#### Armazenamento e eliminação

O dispositivo deve ser armazenado no interior, num local seco e a uma temperatura superior a 5 °C. Se o dispositivo tiver sido armazenado durante um longo período (mais de quatro meses), o seu funcionamento deve ser verificado por um especialista antes da utilização. Deve ser reciclado de acordo com os regulamentos nacionais.

#### Acessórios

- Apoios para os braços ajustáveis para Supporter
- Assento para Hi-Loo Fixed com ângulo
- Barra transversal
- Kit de parafusos e fixação Supporter especial
- Kit montagem



#### Slovenčina

Đakujemo, že ste si vybrali výrobok značky Etac. Aby sa zabránilo poškodeniu počas montáže, manipulácie a používania, je dôležité, aby ste si prečítali tento návod a uschovali ho pre prípadné použitie v budúcnosti. Nájdete ho aj na webovej stránke [www.etac.com](http://www.etac.com). Pomocou odkazu „International“ (Medzinárodné) a „Local websites“ (Miestne webové stránky) si môžete zvoliť jazyk. Nájdete tu aj ďalšiu dokumentáciu k výrobku, ako sú informácie pre predpisujúcich lekárov, sprievodcu pred kúpou a pokyny na renováciu.

V tomto návode predstavuje používateľa osoba, ktorá sedí na stoličke. Opatrovateľ je osoba, ktorá pomáha používateľovi.

#### Popis pomôcky

Hi-Loo Fixed a Supporter sú vyvýšené WC sedadlá, dostupné v rôznych výškach. Sú namontované na toalete a môžu sa používať s jednou alebo dvomi opierkami rúk alebo bez opierky rúk. Opierky rúk sú samostatne sklápatelné.

## Určený účel použitia

Hi-Loo Fixed a Supporter (ďalej tiež „pomôcka“ alebo „výrobok“) sú zdravotnícke pomôcky určené na zmiernenie alebo kompenzáciu funkčných porúch spôsobených poranením alebo zdravotným postihnutím. Pomôcka je navrhnutá tak, aby uľahčovala prístup na toaletu pre osoby s obmedzenou funkčnou schopnosťou. Účelom vyvýšeného sedadla a/alebo opierky rúk je zabezpečiť stabilitu a oporu pri sedení a vstávaní pred a po vykonaní potrieb na toalete.

## Určená skupina používateľov

Skupina používateľov pomôcky je založená na funkčnej schopnosti jednotlivca a nie na konkrétnej diagnóze, zdravotnom stave ani veku. Je určený pre osoby s výškou 146 cm alebo vyššie, s hmotnosťou 40 kg alebo viac.

Sekundárnymi používateľmi pomôcky sú opatrovatelia, ktorí poskytujú pomoc a lekári/technici, ktorí pomôcku nastavujú.

## Určené prostredie použitia

Táto pomôcka je určená na použitie v interiéri v domácom prostredí alebo inštitúciách a je vhodná na použitie v kúpeľniach, nie však v bazénoch ani podobnom korozívnom prostredí.

## Plánované použitie

Pomôcka je určená na krátkodobé a dlhodobé používanie a môže sa použiť niekoľkokrát denne. Pomôcka je určená na používanie pri kontakte s neporušenou pokožkou. Táto pomôcka je určená na renováciu a opakované použitie.

## Predpokladaná životnosť

Predpokladaná životnosť výrobku je 10 rokov. Úplné informácie o životnosti pomôcky nájdete na webovej stránke [www.etac.com](http://www.etac.com).

## Indikácie na použitie

Indikáciou na použitie je zdravotné postihnutie, vrátane, ale nie výlučne, jedinca, ktorý má problémy s rovnováhou, fyziologickú a/alebo funkčnú poruchu a/alebo anamnézu pádov.

## Kontraindikácie

Nie sú známe žiadne kontraindikácie.

## Výstrahy

Výstrahy, ktoré popisujú rizikový prvok pre konkrétnu činnosť alebo nastavenie pomôcky, nájdete v príslušnej časti.

 Nedodržanie návodu na použitie môže mať za následok poranenie.

 Poškodenú pomôcku nepoužívajte. Nebezpečenstvo poranenia.

 Nestojte na pomôcke. Nebezpečenstvo poranenia.

 Zachytávač hlavy medzi nádobou na vodu toalety a vertikálnou časťou opierky rúk

## Vyhlásenia o zhode

Pomôcka spĺňa požiadavky nariadenia (EÚ) 2017/745 o zdravotníckych pomôckach.

Pomôcka je testovaná a spĺňa požiadavky normy ISO 17966.

## Informácie pred kúpou

Informácie pred kúpou nájdete na webovej stránke [www.etac.com](http://www.etac.com).

## Nežiaduce udalosti

V prípade výskytu nežiaducej udalosti v súvislosti s používaním pomôcky je potrebné túto skutočnosť včas nahlásiť miestnemu predajcovi a príslušnému štátnemu orgánu. Miestny

predajca postúpi informácie výrobcovi.

## Prispôbenie

Je všetko, čo presahuje pokyny a nastavenia v návode. Pomôcka špeciálne upravená pre zákazníkov nesmie obsahovať označenie CE spoločnosti Etac. Záruka spoločnosti Etac zaniká.

## Popis pomôcky

**1.** Obsah dodávky **2.** Nadstavec s doskou **3.** Opierka rúk **4.** Štítok výrobku **5.** Položka bez štítku

.....[Obrázok A](#)

**Symbols** ..... [Obrázok B](#)

*Symbols v návode a na pomôcke:*

**1.** Výstraha, bezpečnostné opatrenie alebo obmedzenie. **2.** Užitočné rady a tipy. **3.** Materiál na recykláciu. **4.** Skrutkovač **5.** Toaletný systém musí byť bezpečne ukotvený **6.** Maximálna hmotnosť používateľa (pozri technické údaje) **7-8.** Čistenie (pozri údržbu) **9.** Hmotnosť výrobku **10.** Prečítajte si návod na použitie **11.** Prečítajte si návod na použitie (modrá a biela).

**Vysvetlenie položky bez štítka:....** [Obrázok C](#)

**1.** Názov výrobku **2.** Popis výrobku **3.** Sériové číslo **4.** Číslo položky **5.** Výrobca a dátum výroby **6.** Čiarový kód podľa GS1-128 GTIN-14 a sériové číslo\* **7.** Označené CE **8.** Lekárska

\*Dátum výroby pomôcky je možné prečítať z čiarového kódu na pomôcke. Pod čiarovým kódom v zátvorkách je zobrazené číslo **11**. Číselná kombinácia za týmito zátvorkami predstavuje dátum výroby.

**Technické údaje** ..... [Obrázok D](#)

**Montáž** ..... [Obrázok E](#)

 Porcelán na toaletu musí byť bezpečne ukotvený k podlahe

 V prípade porcelánu, ktorý sa dá zavesiť na stenu, namontujte opierky rúk pred krokom 4.

**Montáž opierky rúk** ..... [Obrázok F](#)

**Montáž pevnej opierky rúk** ..... [Obrázok G](#)

**Výškovo nastaviteľné opierky rúk**... [Obrázok H](#)

**1.** Nastavenie výšky **2.** Nastavenie šírky **3.** Sklopné, upevnenie

## Údržba

Pomôcku čistite čistiacim prostriedkom bez obsahu rozpúšťadiel s pH 5 - 9 alebo 70 % dezinfekčným roztokom. V prípade potreby sa môže dekontaminovať pri max. 85 °C. Základné materiály sú odolné voči korózii. 5-ročná záruka proti chybám materiálu a výrobným chybám. Podmienky nájdete na webovej stránke [www.etac.com](http://www.etac.com).

## Skladovanie a likvidácia

Pomôcku skladujte v interiéri na suchom mieste pri teplote vyššej ako 5 °C. Ak bola pomôcka uskladnená po dlhšiu dobu (viac ako štyri mesiace), musí jej funkčnosť pred použitím skontrolovať odborník.

Recyklujte v súlade s vnútroštátnymi predpismi.

## Príslušenstvo

- Nastaviteľné opierky rúk pre Supporter
- Sedadlo pre šikmé Hi-Loo Fixed
- Priečka
- Súprava skrutiek a nadstavcov pre špeciálne sedadlo Supporter
- Súprava nadstavcov



## بيان التوافق

يستوفي هذا الجهاز متطلبات لائحة الأجهزة الطبية  
2017/745 (EU).

وقد تم اختبار الجهاز وتبين أنه يستوفي متطلبات المعيار  
و ISO 17966.

## معلومات ما قبل الشراء

يمكن العثور على معلومات ما قبل الشراء على الموقع  
www.etac.com.

## الأحداث الضارة

في حالة وقوع حادث ضار مرتبط باستخدام المنتج، يجب إبلاغ  
الوكيل المحلي والسلطة الوطنية المختصة في الوقت المناسب.  
وسيقوم الوكيل المحلي بإرسال المعلومات إلى الشركة المصنعة.

## تكيف المنتج

يشير إلى كل ما يتجاوز إرشادات الدليل والإعدادات. يجب ألا  
يحتفظ الجهاز الذي تم تعديله بشكل خاص من قبل العميل بعلامة  
CE الخاصة بمنتجات Etac. وفي هذه الحالة يبطل ضمان  
Etac.

## وصف الجهاز

1. محتويات العبوة 2. رافع كرسي مزود بغطاء 3. مسند  
الذراع 4. ملصق المنتج 5. عنصر دون ملصق

## الشكل أ

## الرموز

الرموز المعروضة في الدليل وعلى الجهاز:

1. التحذيرات أو الاحتياطات أو القيود. 2. نصائح وتلميحات مفيدة. 3. المواد المصنعة لإعادة التدوير. 4. مفك براغي الأدوات. 5. يجب تثبيت كرسي المرحاض بإحكام. 6. الحد الأقصى لوزن المستخدم (راجع البيانات الفنية) 7-8. التنظيف (راجع الصيانة) 9. وزن المنتج 10. اقرأ تعليمات الاستخدام. 11. اقرأ تعليمات الاستخدام (الأزرق والأبيض).

## شرح للعنصر الذي لا يوجد له ملصق:

1. اسم المنتج 2. وصف المنتج 3. الرقم التسلسلي 4. رقم العنصر 5. الشركة المصنعة وتاريخ التصنيع 6. الرمز الشريطي المثبت على منتج GS1-128 GTIN-14 والرقم التسلسلي\* 7. حاصل على علامة CE 8. جهاز طبي

\*يمكن قراءة تاريخ تصنيع الجهاز من الرمز الشريطي الموجود عليه. يظهر الرقم 11 أسفل الرمز الشريطي بين قوسين. مجموعة الأرقام بعد هذه الأقواس هي تاريخ التصنيع.

## البيانات الفنية

## الشكل د

## التركيب

يجب تثبيت بورسلين المرحاض على الأرض بإحكام

بخصوص البورسلين المثبت بالحائط، قم بتثبيت مسندي الذراعين قبل الخطوة 4.

## تركيب مسند الذراع

## الشكل هـ

## تركيب مسند الذراع المثبت

## الشكل ج

## مسندا ذراعين يمكن ضبط ارتفاعهما

## الشكل ح

1. ضبط الارتفاع 2. ضبط العرض 3. الطي، التثبيت

## الصيانة

نظف الجهاز بمنظف خالٍ من المذيبات يحتوي على درجة حموضة تتراوح بين 5 و 9 أو بمحلول مطهر بنسبة 70%. ويمكن تطهيره في درجة حرارة بحد أقصى 85 درجة مئوية إذا لزم الأمر.

وهذا المنتج يتمتع بضمان 5 سنوات ضد عيوب المواد والتصنيع. للاطلاع على البنود والشروط، راجع موقع

www.etac.com.

## التخزين والتخلص من النفايات

يجب تخزين الجهاز في مكان داخلي جاف وغير مكشوف عند درجة حرارة أعلى من 5 درجات مئوية. إذا تم تخزين الجهاز لفترة طويلة (أكثر من أربعة أشهر)، يجب أن يفحص خبير وظيفته قبل الاستخدام.

يجب إعادة تدويره وفقًا للوائح الوطنية.

## الملحقات

- مسندا ذراعين قابلين للضبط لطرز Supporter
- وحدة كرسي لطرز Hi-Loo Fixed بزوايا
- عارضة
- برغي ومجموعة مرفقات خاصة بطراز Supporter
- طقم تثبيت

شكرًا لاختبارك منتج Etac. لتجنب حدوث تلف أثناء التجميع والمناولة والاستخدام، من المهم قراءة هذا الدليل وحفظه للرجوع إليه مستقبلاً. يمكنك أيضًا الاطلاع عليه على الموقع [www.etac.com](http://www.etac.com). يمكنك تحديد لغتك عبر رابط "المواقع الدولية" و"المواقع المحلية". ستجد هنا أيضًا وثائق المنتج الأخرى، مثل معلومات الوصفات الطبية، ودليل الشراء المسبق، وتعليمات التجديد.

في هذا الدليل، يكون المستخدم هو الشخص الذي يجلس على كرسي الحمام، ومقدم الرعاية هو الشخص الذي يساعد المستخدم.

## وصف الجهاز

الكرسي الثابت طراز Hi-Loo Fixed وطرز Supporter هما كرسيان مرتفعان للمرحاض متوفرين بارتفاعات مختلفة. يتم تثبيتهما على المرحاض، ويمكن استخدامهما بمسند ذراع واحد أو مسندين أو دون مساند. ويمكن طي مسندي الذراعين بشكل فردي.

## الغرض المقصود

الكرسي الثابت طراز Hi-Loo Fixed وطرز Supporter (يُشار إليهما فيما بعد أيضًا باسم "الجهاز" أو "المنتج") هما جهازين طبيين مخصصين للتخفيف من أو التعويض عن ضعف وظيفي بسبب إصابة أو إعاقة ما. تم تصميم الجهاز لتسهيل الوصول إلى المرحاض للأشخاص ذوي القدرة الوظيفية المحدودة. يهدف الكرسي المرتفع و/أو مسندي الذراعين إلى توفير الثبات والاستقرار عند الجلوس والوقوف قبل تلبية نداء الطبيعة وبعد.

## المستخدمون المستهدفون

تعتمد مجموعة المستخدمين المستهدفين لاستخدام الجهاز على القدرة الوظيفية للفرد، وليس على تشخيص محدد أو حالة صحية أو عمر معين. فهذا المنتج مخصص للأفراد الذين يبلغ طولهم 146 سم أو أكثر، أو الذين يبلغ وزنهم 40 كجم أو أكثر.

أما المستخدمون الثانويون للجهاز، فهم مقدمو الرعاية الذين يقدمون المساعدة والأطباء والتقنيون الذين قاموا بإعداد الجهاز.

## بيئة الاستخدام المقصودة

هذا الجهاز مخصص للاستخدام الداخلي في المنازل أو مؤسسات الرعاية وهو مناسب للاستخدام في الحمامات، وليس في حمامات السباحة أو البيئات المسببة للتآكل المماثلة.

## الاستخدام المستهدف

هذا الجهاز مخصص للاستخدام على المدى القصير والطويل، ويمكن استخدامه عدة مرات في اليوم. هذا الجهاز مخصص للاستخدام بحيث يلامس الجلد السليم. هذا الجهاز مخصص للتجديد وإعادة الاستخدام.

## العمر الافتراضي المتوقع للمنتج

يبلغ العمر الافتراضي المتوقع للمنتج 10 سنوات. للحصول على معلومات كاملة حول العمر المتوقع للجهاز، راجع موقع [www.etac.com](http://www.etac.com).

## دواعي الاستعمال

تشمل دواعي الاستعمال وجود إعاقة، بما في ذلك على سبيل المثال لا الحصر، الأفراد الذين يعانون من مشكلات توازن متأرجح و/أو ضعف جسماني و/أو وظيفي، و/أو تعرضوا للسقوط في أوقات سابقة.

## موانع استعمال المنتج

لا توجد موانع استعمال معروفة.

## تحذيرات

يمكن العثور على التحذيرات التي تشرح خطورة إجراء أو إعداد الجهاز بطريقة معينة في القسم ذي الصلة.

قد يؤدي تجاهل تعليمات الاستخدام إلى حدوث إصابات.

يجب عدم استخدام الجهاز المعيب. خطر التعرض للإصابة.

لا تقف على الجهاز. خطر التعرض للإصابة.

احجز الرأس بين صهريج مياه المرحاض والجزء الرأسي من مسند الذراع





**UK REP**

**Etac Ltd.**

Unit 60, Hartlebury Trading Estate,  
Hartlebury, Kidderminster,  
Worcestershire, DY10 4JB  
+44 121 561 2222

**CH REP**



**Promefa AG**

Kasernenstrasse 3A  
8184 Bachenbülach, CH  
+41 44 872 97 79



**Etac Supply Center AB**

Långgatan 12  
SE-334 33 Anderstorp

+46 371 58 73 00

info@etac.com

www.etac.com



7 320451 336415

74949

**etac**<sup>®</sup>  
Creating Possibilities