

Tuolihissin hoito

Malli: 600 Siena



Stannah



Kysyttäessä keneltä tahansa tiimimme jäseneltä vastaus on, että olemme sitoutuneet valmistamaan parhaan tuolihissin. Pidämme myös tämän lupauksemme.

Stannahille tärkeimpiä ovat ihmiset. Riippumatta siitä, mitä tehtävää kukin yrityksessä hoitaa, yhteisenä intohimonamme on maailmanluokan tuolihissien tekeminen.

Olipa vastuualueena tietyn osan asentaminen tai valmiin tuolihissin tarkistus tuotteen liukuessa pois tuotantolinjalta, kaikki pyrkivät parhaansa mukaan varmistamaan, että jokainen pieni yksityiskohta on täydellinen. Tätä sitoutumista ja ylpeyttä inspiroi tapa, nähdä asiakkaamme - yksilöinä. Jokainen työntekijä ymmärtää, että sinun on voitava luottaa täydellisesti siihen, että tuolihissisi toimii juuri niin kuin sen pitääkin.

Tämä henkilökohtainen panostus ja Stannahin linja tehdä jokainen tuolihissi valmiiksi omissa tiloissamme varmistaa sen, että jokainen meiltä lähtevä porrashissi on paras mahdollinen. Kaikkien näiden periaatteiden käyttövoimana on yksi visio: Stannahin lupaus siitä, että me pidämme sanamme.

Kaikki työntekijämme uskovat siihen, mitä me edustamme, ja olemme sitoutuneet täyttämään lupauksemme sinulle tehdä tuolihissi, jonka laadun, luotettavuuden ja suorituskyvyn ansiosta voit elää kotonasi mukavasti, turvallisesti ja itsenäisesti.

Tervetuloa Sienan käyttöoppaaseen.

Jotta saisit parhaan hyödyn uudesta tuolihissistäsi, käytä muutama minuutti tämän oppaan lukemiseen. Säilytä sen jälkeen opas mahdollista tulevaa tarvetta varten. Jos sinulla on jotain kysyttävää tuolihissistäsi, älä epäröi ottaa yhteyttä sen myyjään. Yhteystiedot löydät oppaan takasivulta.

Kiitos, että valitsit Stannahin



Siena

Sisältö

Opi tuntemaan tuolihissisi

Tuolihissin käyttö

Virta-avain

Kauko-ohjaimet

Tuolin avaaminen

Kokoonvedettävä kisko

Turvavyö

Käsiohjain

Tuolin kääntäminen

Tuolihissistä nouseminen

Tuolihissin puhdistaminen

Paristojen vaihtaminen

Tekniikka ja turvallisuus

APUOHJEET

Vaatimustenmukaisuustodistus 25

6-9

10

10

11

12

13

14

15

16

17

18

19

20

22

Sarjanumero: _____



Tärkeiden turvallisuusohjeiden edessä on aina yllä oleva **HUOMIO, TURVALLISUUS** -symboli.

Tärkeää:

Tuolihissisiä ei ole suunniteltu toimimaan tulipalon sattuessa eikä sitä tule käyttää hätäpoistumisvälineenä.

Opi tuntemaan tuolihissisi

Siena-tuoli

Kulkuasennossa

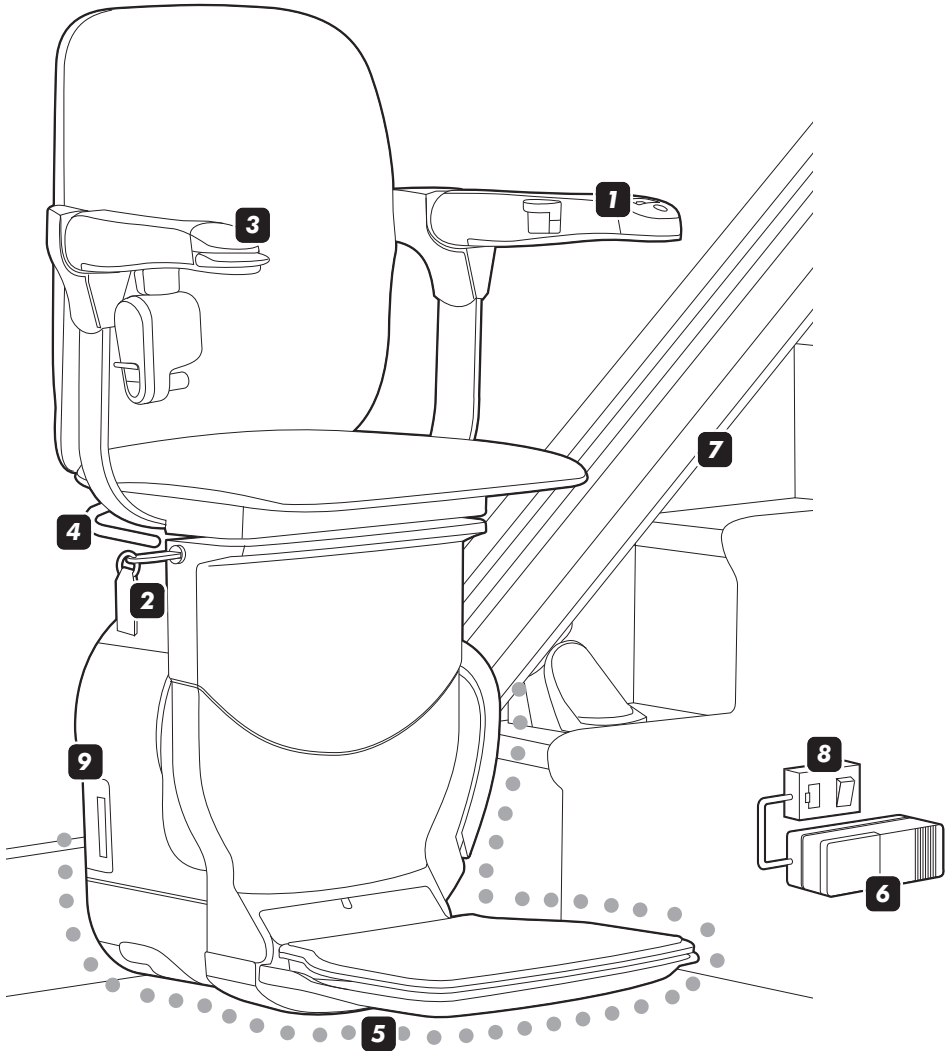

Opi tuntemaan tuolihissisi

1 **Virtakytkin ja virtavallo**

Vihreä merkkivalo syttyy, kun avain käännetään on-asentoon.

2 **Virta-avain**

Avaimenreikä sijaitsee tuolin sivussa. Avaimen tulee olla työnnettynä täysin sisään, ennen kuin tuolihissi voi toimia – katso sivua 10.

Jos haluat estää toisia käyttämästä tuolihissiäsi, voit ottaa virta-avaimen pois.

3 **Käsiohjain**

Käsiohjain liikuttaa tuolihissiäsi haluamaasi suuntaan. Jos tuolissasi on automaattinen kääntöistuin, voit käyttää ohjainta myös istuimen kääntämiseen.

4 **Kääntövivut**

Istuimen kääntövivut sijaitsevat istuimen molemmin puolin. Voit kääntää istuinosaa portaan yläpäässä helpottaaksesi hissiin nousua ja siitä pois.

5 **Turvareunat**

Turvareunat pysäyttävät hissin, mikäli se törmää johonkin esteeseen. Tämä estää sen, etteivät esineet kiilaudu ja juutu kiinni tuolihissin käytön aikana. Katso lisätietoja sivulta 22.

6 **Paristojen lataus**

Pidä laturi aina kytkettynä, tällöin hissi on aina käyttövalmiina kun sitä tarvitset. Laturi voi olla joko portaikon ylä- tai alapäässä.

7 **Kisko**

8 **Seinässä oleva käyttökytkin**

Sen tulee normaalisti olla aina päälle kytkettynä. Katso lisätietoja sivulta 9.

9 **Näyttöruutu**

Tuolihissin sivulla sijaitsevasta näyttöruudusta näet tuolihissisi tilan - katso sivu 22.

Katso 'APUOHJEITA' sivulta 22

Opi tuntemaan tuolihissisi

Kauko-ohjaimet

Kauko-ohjaimet sijaitsevat sekä portaikon ylä- että alapäässä. Niiden avulla voit kutsua tuolihissin haluamaasi kerrokseen.

Ohjaimet eivät toimi, ellei virtakytkintä ole käännetty on-asentoon.

Ohjaimet toimivat paristoilla. Paristojen vaihtamista koskevat ohjeet löydät sivulta 19.

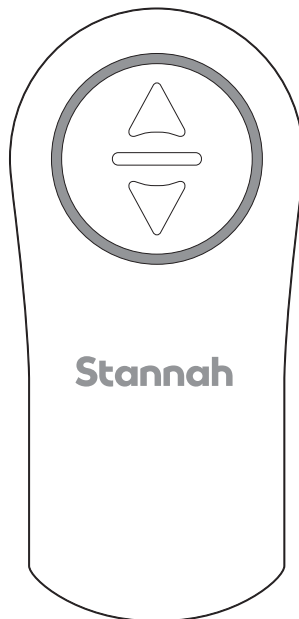

HUOMIO, TURVALLISUUS

Ennen kuin kutsut tuolihissin seinään asennetuilla kauko-ohjaimilla, varmista, että kukaan ei ole käyttämässä sitä.

Päävirtakytkin ja seinässä oleva käyttökytkin

Päävirtakytkin on tuolin alaosan takana ja se tulee normaalisti jättää on-asentoon.

Tuolihiisi ei toimi, jos virtakytkin on kytketty pois päältä.

Jos lähdet pitemmäksi aikaa esim. lomalle, voit kytkeä päävirtakytkimen ja seinässä olevan käyttökytkimen pois päältä.

Muista kytkeä **sekä** päävirtakytkin että seinässä oleva käyttökytkin pois-asentoon – niin varmistat, että akut ovat yhä ladattuina palatessasi.

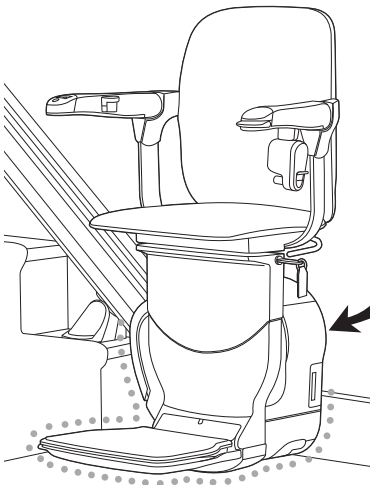

Päävirtakytkin

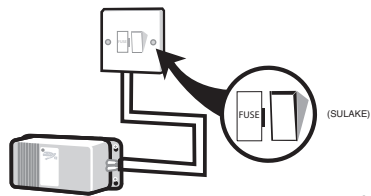

Seinässä oleva käyttökytkin

Valittavat toiminnot

Olet saattanut jo valita lukuisista Siena-tuolihissin valittavista toiminnoista.

Kaikki alla olevaan luetteloon kerätyt vaihtoehdot on esitelty tässä käyttöoppaassa. Jos kuitenkin haluat lisätietoja muista toiminnoista, joita ei ole mainittu, ota yhteys Stannah-jälleenmyyjään.

Käännettävät istuimet

- Manuaalinen kääntöistuin.
- Automaattinen kääntöistuin.
- Kaksisuuntainen automaattinen kääntöistuin.

Turvavyö

- Liikkeen estävä turvavyö.

Kokoonvedettävä kisko

- Kokoonvedettävä kisko.

Katso 'APUOHJEITA' sivulta 22

Tuolihissin käyttö

1. Kytke virta päälle

Virta-avaimen päälle kääntäminen

Aseta avain tuolin sivussa sijaitsevaan avaimenreikään.

Varmista, että avain on työnnetty täysin sisään.

Tuolihissi ja kauko-ohjain eivät toimi, mikäli et ole työntänyt virtakytkintä paikalleen.

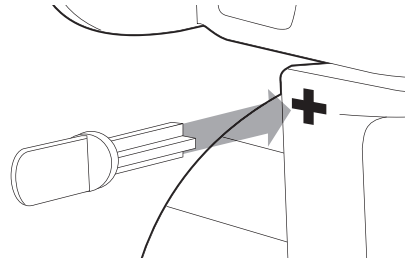

Kun avain on asetettu ja virtakytkin on on-asennossa, virtakytkimen merkkivalo palaa.

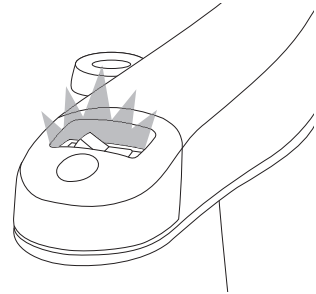

Virta-avaimen kääntäminen pois päältä

Käännä virtakytkin off-asentoon.

Poista virta-avain.

Jos et halua poistaa virta-avainta, jätä se kuvassa esitettyyn asentoon.

Virran merkkivalo vilkkuu.

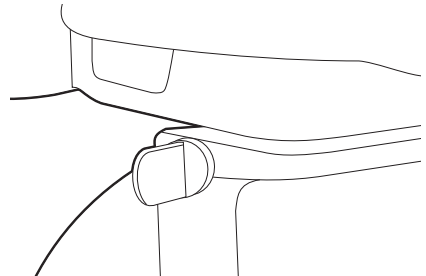

HUOMIO, TURVALLISUUS

Jos haluat estää toisia käyttämästä tuolihissiäsi, voit ottaa virta-avaimen pois.

Tuolihissin käyttö

Kauko-ohjaimen käyttö

Käytä näitä, kun haluat siirtää tuolihissin portaikon toiseen päähän.

Tuolihissin siirtäminen kiskoa pitkin

Paina ja pidä painettuna kauko-ohjaimen nuolipainiketta, niin saat siirrettyä tuolihissin haluamaasi suuntaan. Voit siirtää tuolihissiä sekä kokoon taitettuna että avatussa asennossa.

Tuolin avaamista koskevat ohjeet ovat nähtävissä sivulla 12.

Jos vapautat nuolipainikkeen, tuolihissi pysähtyy eikä liiku uudelleen muutamaan sekuntiin. Odota muutama sekunti, ennen kuin käynnistät tuolihissin uudelleen.

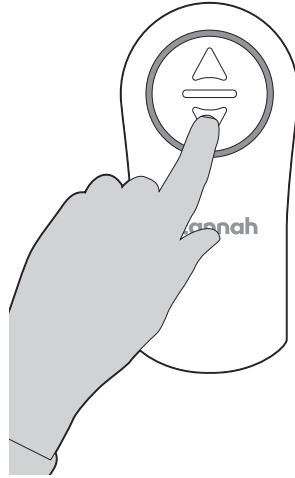

Paristojen lataustila

Kun painat yhtä nuolipainikkeista, ohjauspainikkeiden valomerkki osoittaa paristojen lataustason.

Paristot kestävät noin vuoden verran keskimääräisessä käytössä.

Paristojen tarkistusta ja vaihtamista koskevat ohjeet löydät sivulta 19.

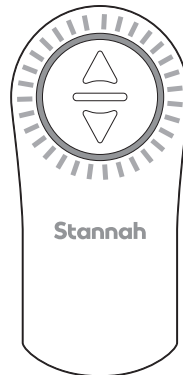

Katso 'APUOHJEITA' sivulta 22

Tuolihissin käyttö

2. Avaa tuoli

Tuoli voidaan taittaa kokoon tilan säästämiseksi portaikon ylä- ja alapäässä silloin kun sitä ei käytetä.

Tuolin avaaminen

Madalla istuinta.
Jalkatuki avautuu istuimen myötä.
Laske molemmat käsinojat.

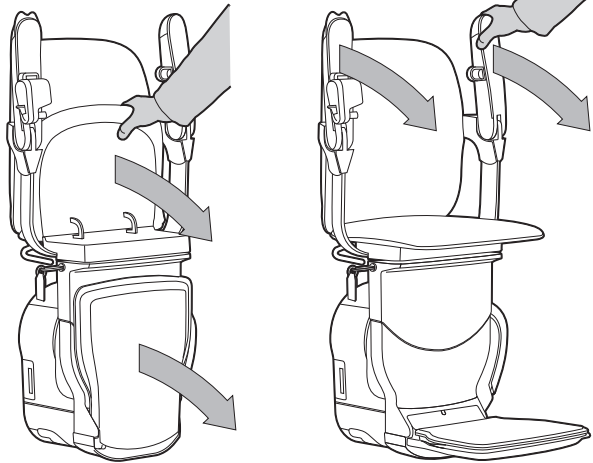

Jalkatuen avauspainike (lisävaruste)

Jos tuolissasi on jalkatuen avauspainike, voit sen avulla laskea jalkatuen erikseen alas.

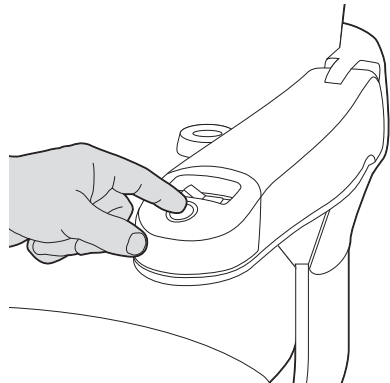

HUOMIO, TURVALLISUUS

Seiso niin, että jalkasi ovat selvästi jalkatuella, kun lasket istuinta.

Tuolihissin käyttö

Kokoonvedettävän kiskon käyttö (lisävaruste)

Tuolihissi voidaan asentaa kokoonvedettävään kiskoon, joka nousee automaattisesti. Näin se ei ole esteenä ovien edessä tai käytävillä.

Kokoonvedettävän kiskon käyttö

Kokoonvedettävä kisko liikkuu automaattisesti, kun kuljet tuolihissillä.

Huomaa, että valo vilkkuu ja kuulet sarjan merkkiäänä, jotka varoittavat sinua ja muita kokoonvedettävän kiskon liikkumisesta.

Kun olet portaikon alapäässä, sinun täytyy siirtää tuolihissi takaisin portaikon yläpäähän, jotta kokoonvedettävä kisko ei ole esteenä ovien edessä tai käytävillä. Näin varmistat myös sen, että tuolihissi on latauksessa.

Paina kauko-ohjaimen ylänuolta ja pidä sitä painettuna, kunnes kokoonvedettävä kisko on täysin noussut.

Huomaa, että jos jätät tuolihissin portaikon alapäähän, siitä alkaa kuulua merkkiääni. Se varoittaa siitä, että tuolihissi saattaa olla muiden tiellä ja että se ei ole latauksessa.

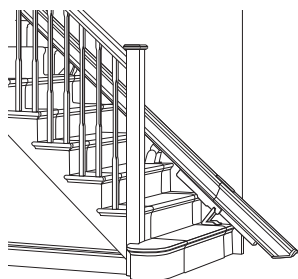
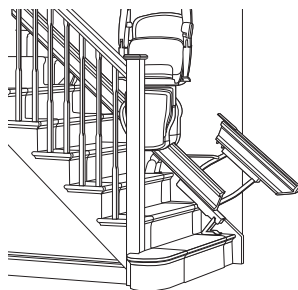
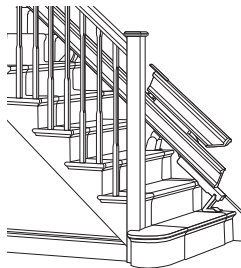

HUOMIO, TURVALLISUUS

Varmista ennen tuolihissin käyttöä, että kokoonvedettävää kiskoa ympäröivällä alueella ei ole esteitä.

Tuolihissin käyttö

3. Asetu istuimelle ja käynnistä tuolihissi

Varmista, että virtakytkin on off-asennossa ja että merkkivalo vilkkuu. Istu sen jälkeen tuoliin ja laita turvavyö kiinni. Kun olet valmis käyttämään tuolihissiä ylös tai alas, käännä virtakytkin on-asentoon ja ohjaa tuolihissiä käsiohjaimella haluamaasi suuntaan.

Turvavyön käyttö

Vedä turvavyö jalkojesi ylitse ja työnnä se turvavyön pidikkeeseen, niin että se napsahtaa.

Liikkeen estävä turvavyö

(lisävaruste)

Jos käytössä on liikkeen estävä turvavyö, tuolihissi ei lähde liikkeelle, ennen kuin turvavyö on laitettu kiinni.

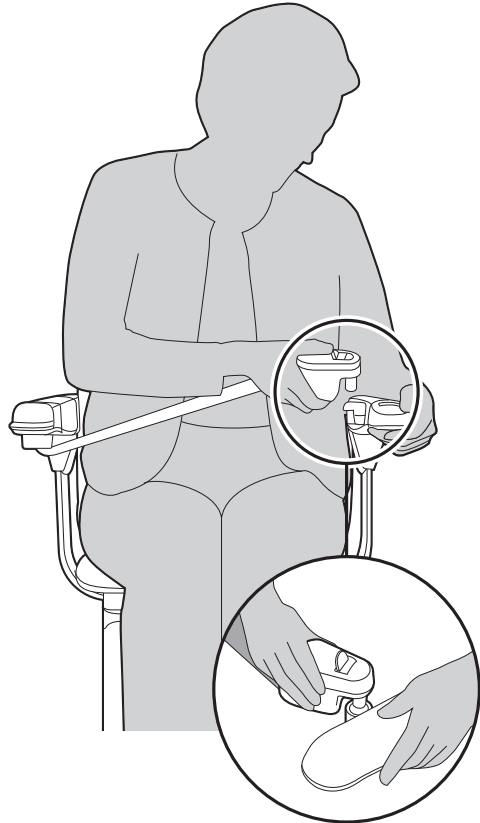

HUOMIO, TURVALLISUUS

Käytä aina turvavyötä. Irrota turvavyö vasta sitten, kun olet päässyt portaikon toiseen päähän ja olet valmiina nousemaan pois tuolihissistä. Pidä kyynärpäät lähellä vartaloa, kun käytät tuolihissiä.

Tuolihissin käyttö

Käsiohjaimen käyttö

Käännä ja pidä käännettynä käsiohjainta siihen suuntaan, johon haluat tuolihissin kuljettavan sinut – tuolihissi käynnistyy muutaman sekunnin kuluessa. Viiveellinen käynnistys on turvatoiminto.

Kun tuolihissi on saavuttanut portaikon ylä- tai alapään, se pysähtyy automaattisesti. Jos vapautat käsiohjaimen kesken matkan, tuolihissi pysähtyy.

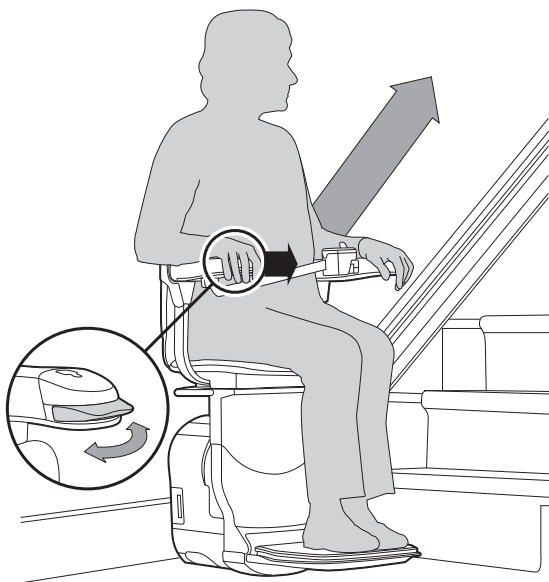

Automaattinen kääntöistuin (lisävaruste)

Jos käytössäsi on automaattinen kääntöistuin, voit pitää käsiohjaimia edelleen siirrettynä päästyäsi perille, ja istuin kääntyy automaattisesti sivulle.

Katso sivua 16.

Huomaa, että tuolihissin pysähdytyä kuluu muutama sekunti, ennen kuin istuin kääntyy.



HUOMIO, TURVALLISUUS

Tuolihissiä saa käyttää ainoastaan yksi henkilö kerrallaan.

Tuolihissin käyttö

4. Käänä istuinta

Portaikon ylä- tai alapäässä voit kääntää istuimen, jotta sinun olisi helpompi nousta pois tuolihissistä.

Voit myös kääntää istuinta myös silloin, kun siirryt istumaan tuolihissiin.

Tuolin kääntäminen manuaalista kääntöistuinta käytettäessä

Nosta istuimen sivuissa olevat kääntövivut ja käännä istuin.

Voit kääntää tuolia ainoastaan portaikon yläpäähän suuntaan – tämä on turvatoiminto.

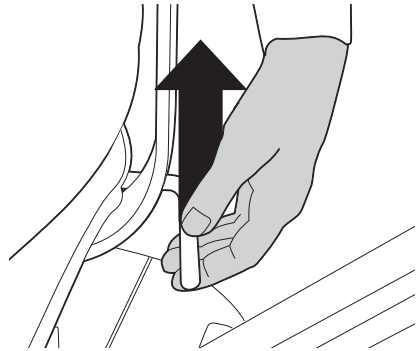

Tuolin kääntäminen automaattista kääntöistuinta käytettäessä (lisävaruste)

Paina ja pidä painettuna käsiohjainta siihen suuntaan, johon haluat kääntää istuimen.

Tuolin kääntäminen kaksisuuntaista automaattista kääntöistuinta käytettäessä (lisävaruste)

Jos käytössäsi on kaksisuuntainen automaattinen kääntöistuin, voit kääntää istuimen sekä portaikon ylä- että alapäässä.

Jos olet valinnut kaksisuuntaisen kääntöistuimen, huomaa, että istuin kääntyy ainoastaan alasuuntaan, kun se on portaikon alapäässä.

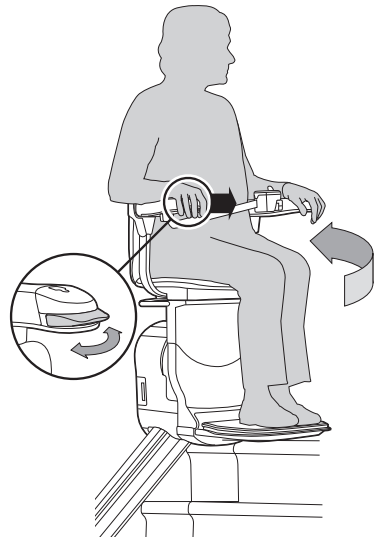

Tuolihissin käyttö

5. Nouse pois tuolihissistä

Varmista, että virtakytkin on off-asennossa ja että merkkivalo vilkkuu. Nouse varovasti pois tuolihissistä ja käännä istuin takaisin kuljetusasentoon. Voit myös taittaa tuolin heti kokoon, jos haluat.

Nouseminen pois tuolihissistä

Avaa turvavyö.

Liu'uta painiketta käsinojaan päin ja vedä kiinnike ulos pidikkeestä.

Nouse varovasti pois tuolihissistä.

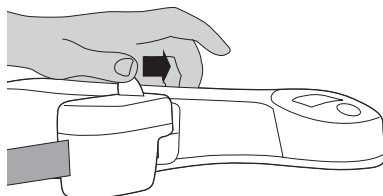

Käännä istuin takaisin kulkuasentoon joko manuaalisella kääntövivulla tai kauko-ohjaimella, jos käytössäsi on automaattinen kääntöistuim.

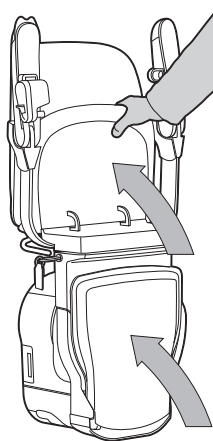

Jalkatuen avauspainike (lisävaruste)

Jos tuolissasi on jalkatuen avauspainike, voit sen avulla laskea jalkatuen erikseen alas.

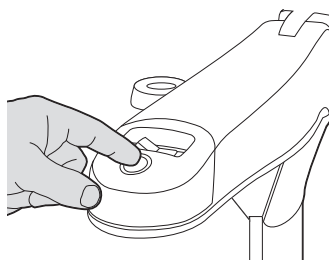

Katso 'APUOHJEITA' sivulta 22

Tuolihissin puhdistaminen

Jos olet epävarma jostakin tuolihissin puhdistukseen liittyvästä seikasta, ota yhteyttä Stannah-jälleenmyyjään.

Kiskon puhdistus

Käytä kosteaa kangasta lian tai pölyn poistamiseen.

Verhoilun puhdistaminen

Käytä kosteaa kangasta lian tai pölyn poistamiseen.

Älä käytä puhdistukseen liuottavia, valkaisevia, hiovia tai synteettisiä puhdistusaineita, vaha-silikoni-kiillottimia tai aerosoli-suihkeita ilman, että olet ensin tarkistanut niiden sopivuuden tuolihissin jälleenmyyjältä.

Lisätietoja

Maksimikuorma on

Kulma

Painoraja

Enintään 52^o

160 kg kokoonvedettävä kisko mukaan luettuna

Maksimimelutaso: 70 dB.

Akkulaturin ottoteho: 100 - 240 V AC 50/60 Hz.

Antoteho tuolihissiin: 24 V DC 750 mA.



Tuolihissin kierrätys ja hävittäminen

Älä heitä mitään tämän tuotteen osia pois kotitalousjätteen mukana. Pyydä lisätietoja tuolihissin kierrätyksestä ja hävittämisestä Stannah-jälleenmyyjältä. Yhteystiedot takasivulla.

Paristojen vaihtaminen kauko-ohjaimeen

Kauko-ohjaimen paristot kestävät noin vuoden keskimääräisessä käytössä.

Kun painat yhtä nuolipainikkeista, ohjaispainikkeiden viereiset merkkivalot osoittavat, kuinka paljon paristoissa on latausta jäljellä.

Kiertävä valo	Paristot OK
Palaa jatkuvasti	Paristojen lataustila alhainen – vaihda paristot niin pian kuin mahdollista
Ei merkkivaloa	Paristoissa ei ole latausta

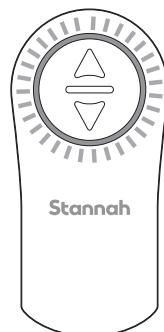

Valot palavat jatkuvasti, kun paristojen lataus on alhainen.

Paristojen vaihtaminen

Irrota ruuvi, liu'uta paristokotelon kansi alas ja avaa se ja aseta uudet paristot.

Yhteen kauko-ohjaimeen tulee asettaa kolme AA-paristoa.

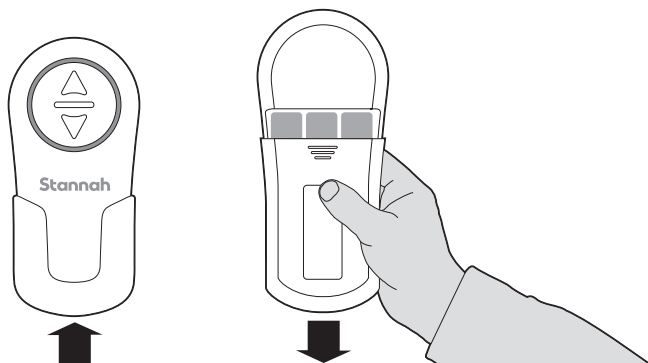

Tekniikka ja turvallisuus

On hyvin epätodennäköistä, että tuolihissi pysähtyy sitä käyttäessäsi. Jos näin kuitenkin käy, olemme varanneet käyttöösi käsikäyttötyökalun ja ohjeet tuolihissin siirtämiseen pois tieltä sen avulla.

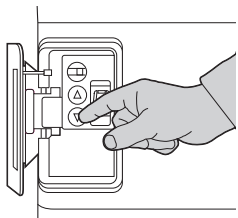

Hätäkäyttölaitteiden käyttö

Avaa käyttöluukku päästäksesi käsittelemään porrashissin hätäkäytön hallintalaitteita.

Paina yläpainiketta kytkeäksesi sen hätäkäyttötilaan.

Paina ohjauspainiketta käyttääksesi porrashissiä haluamaasi suuntaan. Kun liike on päättynyt, paina yläpainiketta uudelleen vaihtaaksesi sen takaisin normaalikäyttötilaan.

Tekniikka ja turvallisuus

Seuraa näitä ohjeita varmistaaksesi, että käytät tuolihissiä aina turvallisesti.



Ennen kuin kutsut tuolihissin kauko-ohjaimella, varmista, että kukaan toinen ei ole käyttämässä sitä.



Jos haluat estää toisia käyttämästä tuolihissiäsi, voit ottaa virta-avaimen pois.



Seiso niin, että jalkasi ovat selvästi jalkatuella, kun lasket istuinta.



Käytä aina turvavyötä. Irrota turvavyö vasta sitten, kun olet päässyt portaikon toiseen päähän ja olet valmiina nousemaan pois tuolihissistä.



Pidä kyynärpäsi vartalonmyötäisesti, kun käytät tuolihissiä.



Tuolihissiä saa käyttää ainoastaan yksi henkilö kerrallaan.



Varmista ennen tuolihissin käyttöä, että kokoonvedettävää kiskoa ympäröivällä alueella ei ole esteitä.



Älä anna lasten käyttää tuolihissiä ilman valvontaa.



Älä milloinkaan yritä purkaa tuolihissiä osiin.



Jos olet yksin kotona tuolia käyttäessäsi, suositlemme matkapuhelimen tai vastaavan kommunikointivälineen käyttämistä, jotta voit tarvittaessa kutsua apua noustaksesi pois tuolihissistä.

Apuohjeet

Seuraava tarkistuslista auttaa tunnistamaan mahdolliset viat ja kertoo, miten ne voidaan korjata. Jos ongelma ei ratkea tarkistuslistan avulla, ota yhteyttä tuolihiisi jälleenmyyjään, jonka yhteystiedot löydät takasivulta.

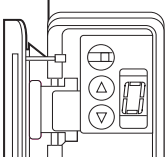

Merkkivalo ei pala - Päävirtakytkin on pois päältä - katso sivu 9.

Merkkivalo vilkkuu - Virta-avain ei ole oikein paikallaan tai virtakytkin on off-asennossa - katso sivu 10

Merkkivalo palaa - Tuolihiisi on valmis liikkumaan.

Koodi	Miksi?	Mitä minun pitää tehdä?
-/1	Lataus- tai akkuvika.	Varmista, että seinässä oleva käyttökytkin on päällä. Tarkista, ettei ole sattunut sähkökatkosta. Jos ongelma ei poistu, ota yhteyttä Stannah-jälleenmyyjäsi.
2	Vikaa ei löydy.	Ota yhteyttä Stannah-jälleenmyyjään.
3	Jalkatuen tai alustan alueella on havaittu este.	Tarkista, onko turvareunojen edessä jotakin. Jos on, tuolihiisi pysyy päällä ja sitä voidaan siirtää vastakkaiseen suuntaan, jotta voit poistaa esteen. Nyt voit jatkaa matkaasi portaissa haluamaasi suuntaan.
4	Virta-avain ei ole oikein paikallaan tai virtakytkin on off-asennossa.	Tarkista, että virta-avain on oikein paikallaan ja virtakytkin on on-asennossa - katso sivu 10.
5	Alapuolen varsi ei laskettuna.	Varmista, että alapuolen varsi on kokonaan alhaalla - katsi sivu 12.
6	Liikkeen estävä turvavyö ei ole kunnolla kiinni (lisävaruste).	Jos tuolihiisi on asennettu liikkeen estävä turvavyö, varmista, että se on napsautettu paikalleen - katso sivu 14.
7	Istuin ei ole kulkuasennossa.	Käännä istuin takaisin kulkuasentoon - katso sivu 6.
9/F	Huoltohenkilöä tarvitaan.	Ota yhteyttä Stannah-jälleenmyyjään.

Apuohjeet

Jos tuolihissi ei vieläkään liiku

(1) Irrota virta-avain ja työnnä se takaisin paikalleen - katso sivu 10.

(2) Käytä ohjainta alaspäin ja pidä sitä siinä – muutaman sekunnin kuluttua tuolihissi käynnistyy. Ota sitten yhteyttä Stannah-jälleenmyyjäsi.

Jos tuolihissi pysähtee edelleen, toista vaiheita 1 ja 2, kunnes pääset portaiden alapäähän.

Jos vaiheet 1 ja 2 eivät toimi oikein, pyydä kotona olevaa toista henkilöä ottamaan yhteys Stannah-jälleenmyyjään.

Jos olet yksin kotona tuolia käyttäessäsi, suosittelemme matkapuhelimen tai vastaavan kommunikointivälineen käyttämistä, jotta voit tarvittaessa kutsua apua noustaksesi pois tuolihissistä.

Viimeisenä toimenpiteenä käännä tuoli portaiden yläpäätä kohti, avaa turvavyö ja poistu portaisiin. Soita sen jälkeen Stannah-jälleenmyyjälle.

Lisävarusteena saatava kokoontuettava kisko ei toimi

Ota yhteys tuolihissin jälleenmyyjään.

Jos saranoitu kisko on tiellä, voit nostaa sitä käsin sen alapuolelta.

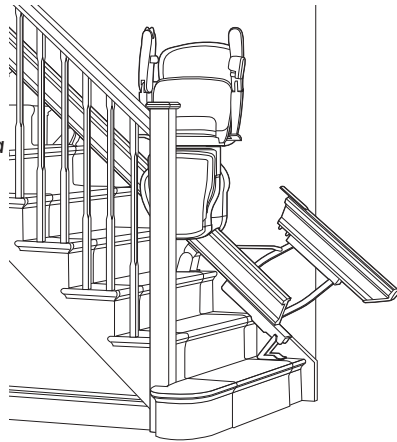

Tuotteen varoitusmerkintä

Sijaitsee
tuolin
rungossa

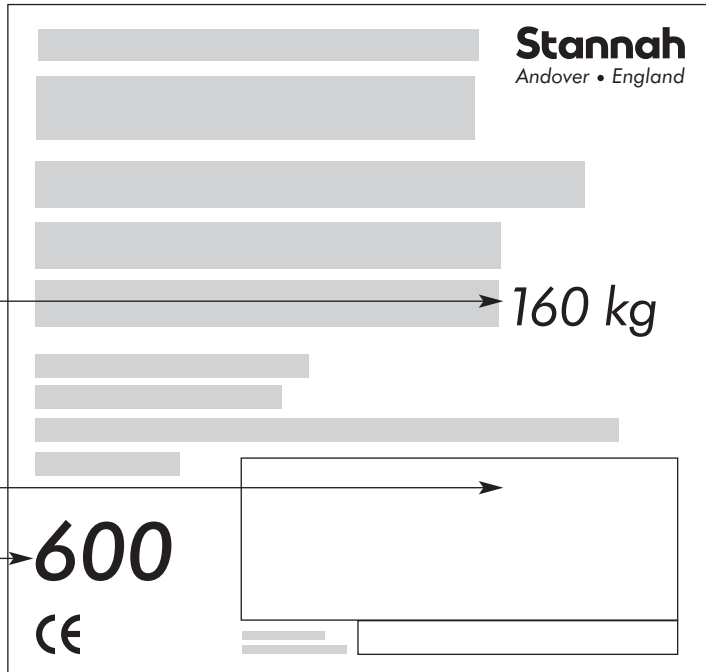

1 Painoraja.

Tämä on käyttäjän
maksimipaino, jolla tuolihissin
käyttö on turvallista.

2 Osoitetiedot.

Tässä on tuolihissisi
jälleenmyyjän yhteystiedot.

3 Malli.

Tässä kerrotaan tuolihissisi
malli. Jos soitat tuolihissin
toimittajalle, sinulta saatetaan
kysyä tätä numeroa.

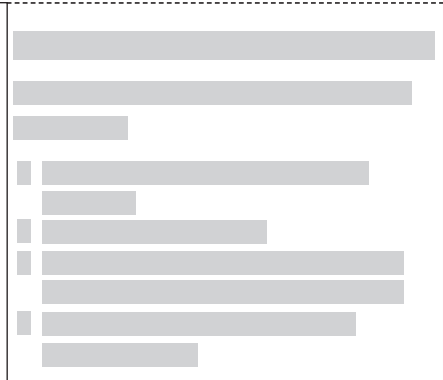

Stannah

EU-VAATIMUSTENMUKAISUUSVAKUUTUS

Euroopan parlamentin ja neuvoston päätöksen N:o 768/2008/EY liitteen III mukaisesti

1. Tuotemalli:

Tuote Porrashissi, jossa suora kisko – seuraavat manuaalisesti tai sähköisesti kääntyvät istuimet (SP, Siena, Starla, Solus, Sofia ja Saxon) ja sisään vedettävä vaihtoehto.

Malli 600

Sarjanumero 60016010001- 60026529999

2.

Valmistaja:
Nimi Stannah Stairlifts Ltd
Osoite Watt Close, East Portway
Andover, Hampshire
SP10 3SD Englanti

Maahantuoja:

Stannah GmbH
Jägerhofstraße 29,
40479 Düsseldorf,
Germany

3. Tämä vaatimustenmukaisuusvakuutus on annettu valmistajan yksinomisella vastuulla.

4. Vakuutuksen kohde: Keskeiset elementit – istuin, liikkuva alusta, kisko ja sarjat

5. Edellä kuvattu vakuutuksen kohde on asiaankuuluvan yhdenmukaistamista koskevan unionin lainsäädännön vaatimusten mukainen:

2006/42/EY Konedirektiivi
2014/30/EU Sähkömagneettista yhteensopivuutta koskeva direktiivi
2011/65/EU Vaarallisten aineiden rajoittamista koskeva direktiivi

6. Viittaus niihin asiaankuuluihin yhdenmukaistettuihin standardeihin, joita on käytetty, tai viittaus muihin teknisiin eritelmiin, joiden perusteella vaatimustenmukaisuusvakuutus on annettu:

Viite

EN 81-40:2008 Hissien suunnittelua ja rakentamista koskevat turvallisuusohjeet. Erikoishissit henkilöiden ja tavaroiden kuljetukseen. Liikuntarajoitteisten henkilöiden kuljetukseen tarkoitettut porrashissit ja kaltevassa tasossa liikkuvat nostolavat

7. Direktiivin 2006/42/EY 12 artiklan 3 kohdan a alakohdan mukaan kone on valmistettu asiaankuuluvan yhdenmukaistetun standardin EN 81-40:2008 mukaisesti ja noudattaen liitteessä VIII säädettyä koneen valmistuksen sisäiseen tarkastukseen perustuvaa vaatimustenmukaisuuden arviointimenettelyä.

Muiden direktiivien osalta on noudatettu sisäistä tuotannonvalvontamenettelyä (moduuli A)

8. Lisätietoja:

Tämä kone on asennettava, otettava käyttöön ja testattava käyttöohjeen mukaisesti.

Koneen tekniset asiakirjat voi toimittaa:

Ross Pascoe, tekninen johtaja, yllä mainituissa valmistajan osoitteessa.

Antamispaikka Andover
Antamispäivämäärä 20. syyskuuta 2021
Nimi Andrew Hastilow
Tehtävä Toimitusjohtaja

Allekirjoitus



Rev 3 - 20/9/2021

Olemme täällä auttamassa, joka päivä ja kaikkialla.

Me Stannahilla tiedämme, että emme ole tekemisissä pelkästään tuolihissien kanssa, vaan myös sinun. Siksi olemme käytettävissäsi aina, jos tarvitset apua.

Jos satut tarvitsemaan apua tuolihissisi kanssa, voit aina soittaa meille.

Jos sinulla on ongelma jota et pysty ratkaisemaan, ei syytä huoleen:

olemme aina valmiita auttamaan.

Katso yhteystietomme takasivulta.



Yhteystiedot

Stannah

Stannah Stairlifts, Watt Close, East Portway, Andover, Hampshire,
SP10 3SD, United Kingdom www.stannah.com

Julkaisu 4. Syyskuuta 2021



600457

Suomeksi

Alkuperäiset ohjeet

