

Liko™ M220 / Liko™ M230



Liikuteltavat nostimet

Käyttöohje

Liko M220

Tuotenro 2050010

Liko M230

Tuotenro 2050015

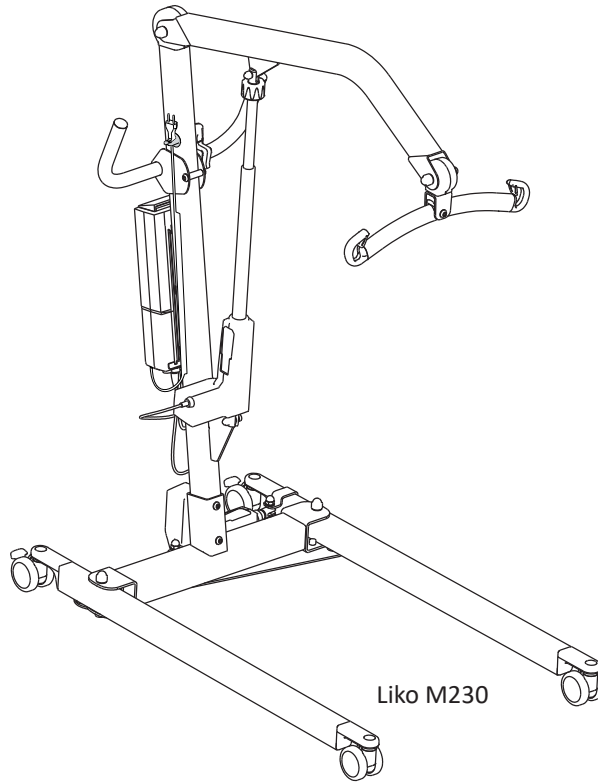

Tuotekuvaus

Liko M220 ja M230 ovat helppokäyttöisiä liikuteltavia nostimia, jotka on tarkoitettu pääasiassa hoitokoteihin. Molemmat mallit ovat erinomaisia apuvälineitä aikuisten ja lasten päivittäisiin nostoihin esimerkiksi pyörätuoliin, WC-istuimelle, lattialle tai pois niiltä.

Mallit eroavat tavassa, jolla alustan leveyttä säädetään. Molemmissa nostimissa on sähköinen nostomekanismi. Liko M230 -mallissa on sähköisesti toimiva alusta, ja Liko M220 -mallissa jalasten avaaminen ja sulkeminen toimii manuaalisesti.

Likon nostimia käytettäessä yksilöllisesti sovitettu nostokangas ja muut varusteet ovat hyvin tärkeitä suorituskyvyn ja turvallisuuden kannalta.

Tässä käyttöohjeessa nostettavaa henkilöä kutsutaan avustettavaksi ja auttavaa henkilöä avustajaksi.

TÄRKEÄÄ!



























Avustettavan nostamiseen ja siirtämiseen liittyy aina riskejä. Lue nostimen ja nostotarvikkeiden käyttöohje ennen käyttöä. On tärkeää ymmärtää käyttöohjeen sisältö täysin. Laitetta saa käyttää vain koulutettu henkilökunta. Varmista, että nostotarvikkeet soveltuvat käytettävään nostimeen. Noudata huolellisuutta ja varovaisuutta käytön aikana. Avustajana olet aina vastuussa avustettavan turvallisuudesta. Sinun on oltava tietoinen avustettavan edellytyksistä suoriutua nostotilanteesta. Ota epäselvissä tilanteissa yhteys valmistajaan tai maahantuojaan.

Sisällysluettelo

Symbolien kuvaus	3
Turvaohjeet	4
Määritelmät.....	5
Tekniset tiedot.....	5
Mitat.....	6
EMC-taulukko	6
Asennus	9
Käyttö	11
Akkujen lataaminen.....	13
Enimmäiskuormitus.....	14
Suosittelavat nostovarusteet	14
Nostimen kanssa käytettävät valinnaiset tuotteet	15
Vianetsintä	16
Kierrätysohjeet	17
Puhdistus ja desinfiointi	18
Tarkastus ja kunnossapito	20

Symbolien kuvaus

Tässä asiakirjassa ja/tai tuotteessa on käytetty seuraavia symboleja.

Symboli	Kuvaus
	Vain käyttöön sisätiloissa.
	Tuotteessa on lisäsuojaus sähköiskua vastaan (eristysluokka II).
	Suojaustaso sähköiskua vastaan tyyppi B.
	Varoitus: tämä tilanne edellyttää erityistä varovaisuutta ja huomiota.
	Lue käyttöohje ennen käyttöä.
	CE-merkintä.
IP N ₁ N ₂	Suojausluokka kiinteiden esineiden (N1) ja veden (N2) sisäänkäyntiä vastaan.
	Laillinen valmistaja.
	Valmistuspäivä.
	Huomio! Lue käyttöohje.
	Lue käyttöohje ennen käyttöä.
	Akku.
	Kaikki tämän tuotteen akut on kierrätettävä erikseen. - Symbolin alla olevat kirjaimet Pb ilmoittavat, että akut sisältävät lyijyä. - Symbolin alla oleva yksinkertainen musta viiva ilmoittaa, että tuote on tuotu markkinoille vuoden 2005 jälkeen.
	UL:n hyväksymä komponenttimerkki (UL Recognized Component Mark) Kanadassa ja Yhdysvalloissa.
	EFUP, ympäristöystävällinen käyttöaika (vuosia).
	Ympäristöystävällinen tuote, joka voidaan kierrättää ja jota voidaan käyttää uudelleen.
	Australian turvallisuus/sähkömagneettinen yhteensopivuus.
	PSE-merkki (Japani).
	Tuotetunniste.
	Sarjanumero.
	Lääkinnällinen laite.
	Kierrätettävä.
	Sähkökäyttöisten lääkintälaitteiden turvallisuus ja olennainen suorituskyky.
	Tuote noudattaa Pohjois-Amerikan turvallisuusvaatimuksia.
	Ionisoimaton sähkömagneettinen säteily.
	Ei-jatkuvan toiminnan käyttöjakso. Aktiivisen käytön enimmäisaika X % mistä tahansa annetusta aikayksiköstä, jota seuraa deaktivointi-aika, Y %. Aktiivinen käyttöaika ei saa ylittää määritettyä aikaa minuutteina, T.
	GS1 Data Matrix -viivakoodi, joka voi sisältää seuraavia tietoja: (01) kansainvälinen tuotenumero (11) tuotantopäivä (21) sarjanumero

Turvaohjeet

Käyttötarkoitus

Tämä tuote ei ole tarkoitettu avustettavan yksin käytettäväksi. Avustettavan nostamisessa ja siirtämisessä on aina oltava mukana vähintään yksi avustaja. Tätä tuotetta käytetään nostamisen apuvälineenä, joka ei kosketa avustettavaa. Sen vuoksi käyttöoppaassa ei käsitellä erilaisiin avustettaviin liittyviä olosuhteita. Tukea ja ohjeita saat ottamalla yhteyttä Hill-Romin edustajaan.

Tietyt ympäristöt ja tilanteet saattavat rajoittaa liikuteltavan nostimen oikeaa käyttöä, esimerkiksi

Tällaisia ovat kynnykset, epätasaiset lattiapinnat, erilaiset esteet ja erityisen paksut lattiamatot. Ne voivat estää liikuteltavan nostimen pyörien pyörimisen toivotulla tavalla, saattaa sen epätasapainoon ja lisätä avustajalle aiheutuvaa räsitusta. Jos epäilet, täyttääkö hoitoympäristö liikuteltavan nostimen oikean käytön edellytykset, ota yhteys Hill-Romin edustajaan.

Ohjaa nostinta kädensijoilla. Älä kohdistu ohjatessasi voimaa nostovarteen tai suoraan nostopylväeseen; tämä voi aiheuttaa kallistumisvaaran.

Epävakaa nosto aiheuttaa kaatumisvaaran ja voi vaurioittaa nostolaitteita!

Älä koskaan jätä avustettavaa ilman valvontaa nostotilanteessa.

Ennen käyttöä on tarkistettava, että:

- nostin on asennettu asennusohjeiden mukaisesti
- nostotarvikkeet on kiinnitetty kunnolla nostimeen
- akkua on ladattu vähintään 6 tuntia
- nostimen ja nostotarvikkeiden käyttöohjeet on luettu
- nostinta käyttävät avustajat tuntevat laitteen oikean toiminnan ja käyttötavat.

Ennen nostoa on aina varmistettava, että:

- nostotarvikkeet ovat ehjiä
- nostotarvikkeet on kiinnitetty oikein nostimeen
- nostotarvikkeet riippuvat suoraan alaspäin ja pääsevät liikkumaan vapaasti
- nostotarvikkeet on valittu tyypiltään, kooltaan, materiaaliltaan ja malliltaan käyttäjän tarpeita oikein vastaaviksi
- nostotarvikkeet ovat avustettavalle sopivia ja turvallisia, jotta henkilövahinkoja ei aiheutuisi
- nostokaaren salvat ovat kunnossa; puuttuvat tai vahingoittuneet salvat on aina vaihdettava uusiin
- nostokankaan hihnalenkit ovat oikein kiinni nostokaaren koukuissa, kun nostokankaan hihnoja esikuormitetaan ennen avustettavan nostamista alustalta.



Tuotteeseen ei saa tehdä mitään muokkauksia.

Tuotteen käyttöä vierekkäin muiden laitteistojen kanssa on vältettävä, sillä siitä voi seurata laitteiston virheellinen toiminta. Jos tällainen käyttö on tarpeen, muiden laitteistojen asianmukainen toiminta on varmistettava tarkkailemalla laitteita.

Sähkömagneettiset häiriöt voivat vaikuttaa tuotteen nostokykyyn. Muiden kuin alkuperäisten varaosien käyttö (johdot tms.) voi vaikuttaa tuotteen sähkömagneettiseen yhteensopivuuteen. Erityistä varovaisuutta on noudatettava käytettäessä voimakkaita häiriölähteitä, kuten diatermialaitteita ja vastaavia laitteita. Tällöin esimerkiksi diatermiakaapeleita ei saa sijoittaa laitteen päälle tai läheisyyteen.

Jos sinulla on kysymyksiä, käänny vastuussa olevan laitteen teknikon tai jälleenmyyjän puoleen.

Tuotetta ei saa käyttää paikoissa, joissa esiintyy helposti syttyviä kaasuseoksia, kuten helposti syttyvien aineiden varastoissa.

Akussa on seuraava huomioilmoitus:



HUOMIO! TÄMÄN SAA AVATA VAIN KOULUTETTU HENKILÖSTÖ
ÄLÄ AIHEUTA OIKOSULKUA
KÄYTÄ VAIN MÄÄRITETTYÄ LATORIA
VOI RÄJÄHTÄÄ POLTETTAESSA

Ohjauskotelossa on seuraava huomioilmoitus:



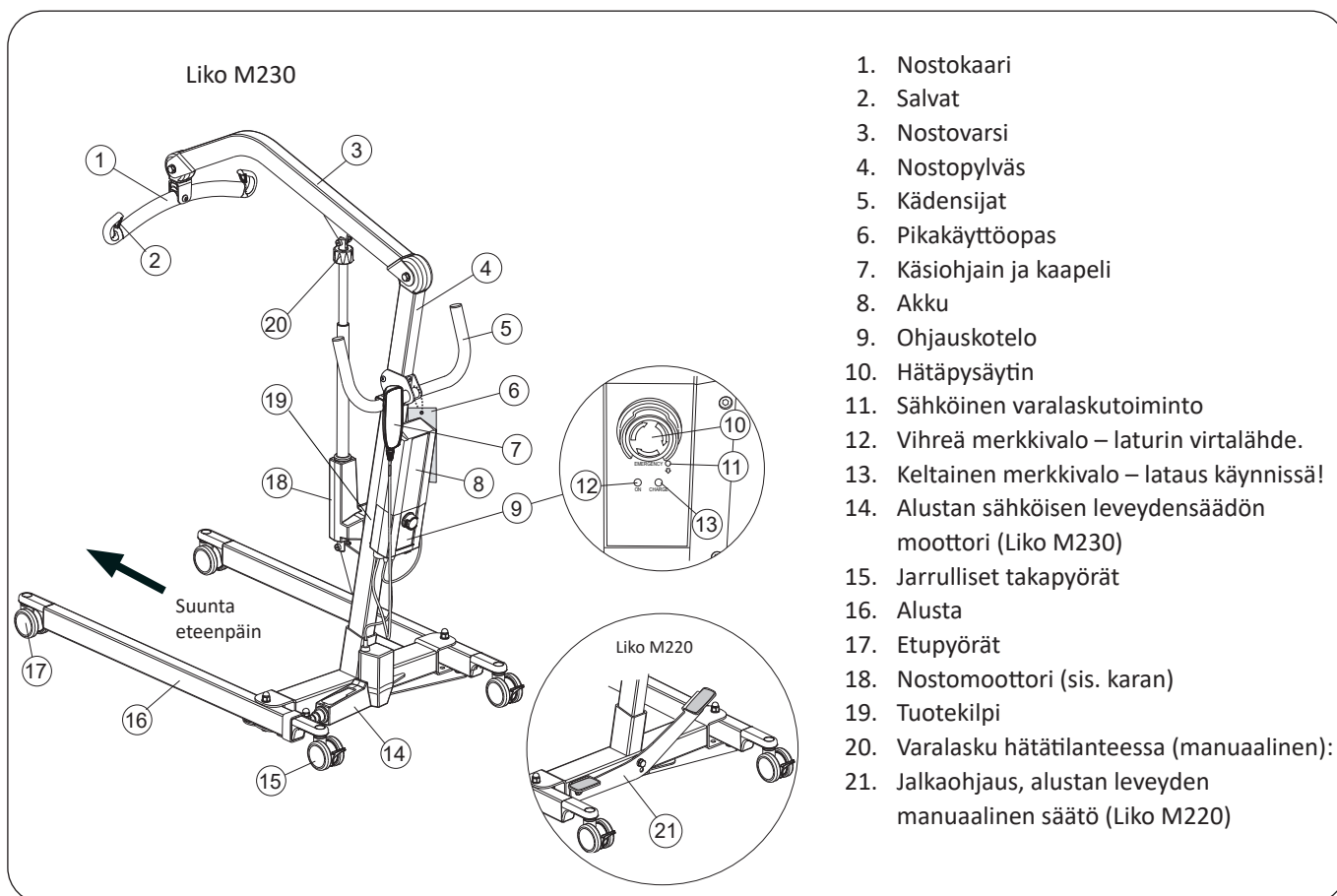

HUOMIO! TÄMÄN SAA AVATA VAIN KOULUTETTU HENKILÖSTÖ

Määritelmät



1. Nostokaari
2. Salvat
3. Nostovarsi
4. Nostopylväs
5. Kädensijat
6. Pikakäyttöopas
7. Käsihjain ja kaapeli
8. Akku
9. Ohjauskotelo
10. Häätäpysäytin
11. Sähköinen varalaskutoiminto
12. Vihreä merkkivalo – laturin virtalähde.
13. Keltainen merkkivalo – lataus käynnissä!
14. Alustan sähköisen leveydensäädön moottori (Liko M230)
15. Jarrulliset takapyörät
16. Alusta
17. Etupyörät
18. Nostomoottori (sis. karan)
19. Tuotekilpi
20. Varalasku hätätilanteessa (manuaalinen):
21. Jalkaohjaus, alustan leveyden manuaalinen säätö (Liko M220)

Tekniset tiedot

Enimmäiskuormitus:	182 kg	Jaksoittainen käyttö:	Jaksoittainen käyttö 10/90, käyttöaika saa olla vain 10 % kokonaisajasta, kuitenkin enintään 2 minuuttia.
Materiaali:	Teräs	Akku:	Sarjassa: 2 x 12 V 2,9 Ah venttiiliohjattua lyijyhyytelöakkaa. Toimittaja toimittaa uudet akut.
Paino:	Brutto: (Liko M220) 40 kg (Liko M230) 40 kg Painavin irrotettava osa: (Liko M220) 21 kg (Liko M230) 21 kg	Akkulaturi:	Sisäänrakennettu, 100–240 V AC, 50–60 Hz, enint. 400 mA.
Pyörät:	Edessä: 75 mm:n kaksoispyörät Takana: 75 mm:n jarrulliset kaksoispyörät	Nostomoottori:	24 V DC, kestopagneettimoottori ja mekaaninen turvamekanismi.
Kääntöympyrän halkaisija	1 315 mm	Alustan leveyden säätömoottori:	24 V DC, kestopagneettimoottori.
Varalasku hätätilanteessa:	Mekaaninen ja sähköinen	Käyttöympäristö:	Lämpötila: +10 – +40 °C ilman suorituskyvyn heikkenemistä. Kosteus: 10–95 % ei kondensoituvaa, ilman suorituskyvyn laskua. Ilmanpaine: 700–1 060 hPa ilman suorituskyvyn heikkenemistä.
Nostoväli:	1 155 mm	 Laite on tarkoitettu sisäkäyttöön.	
Nostonopeus (ilman kuormaa):	18 mm/s	 Tyyppi B, turvaluokitus sähköiskuja vastaan.	
Melutaso:	42 dB(A)	 Luokan II laite.	
Suojausluokka:	IP X4		
Ohjainten käyttöön tarvittava voima:	Käsihjaimen painikkeet: 4 N		
Sähköjärjestelmä:	24 V		

Mitat

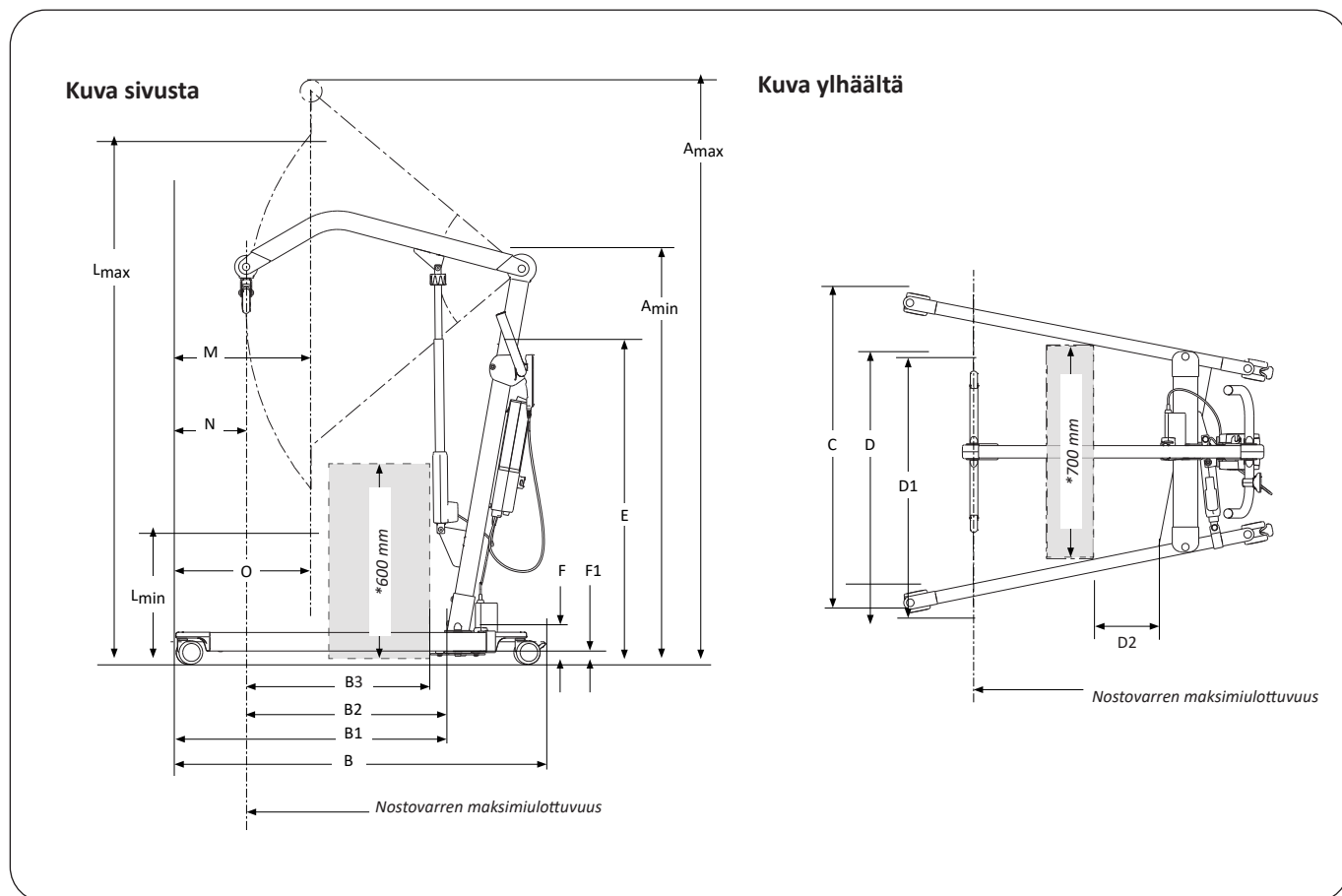

Mittataulukko

(mm)

A _{max}	A _{min}	B	B1	B2*	B3	C		D		D1	*D2	E	F	F1	L _{max}	L _{min}	M	N	O
						enint.	väh.	enint.	väh.										
1900	1335	1215	890	645	615	1030	670	935	565	855	280	1070	105	25	1725	570	470	250	460

(tuumaa)

A _{max}	A _{min}	B	B1	B2*	B3	C		D		D1	*D2	E	F	F1	L _{max}	L _{min}	M	N	O
						enint.	väh.	enint.	väh.										
74,8	52,6	47,8	35,0	25,4	24,2	40,6	26,4	36,8	22,2	33,7	11,0	42,1	4,1	1,0	67,9	22,4	18,5	9,8	18,1

Huomautus: Kun vaihdat nostotarvikkeet toisiin, tarkista, että nostin on edelleen mahdollista nostaa haluttuun korkeuteen.

* Viitemittaus standardin EN ISO 10535:2006 mukaisesti

EMC-taulukko

Ohjeet ja valmistajan ilmoitus – sähkömagneettinen säteily

Liikuteltava nostin on tarkoitettu käytettäväksi alla kuvatussa sähkömagneettisessa ympäristössä. Asiakkaan tai käyttäjän on varmistettava, että liikuteltavia nostimia käytetään näissä olosuhteissa. "Valmistajan ohjeiden mukainen olennainen suorituskyky: Nostin ei saa liikkua tahattomasti sen altistuessa häiriöille."

Päästöttesti	Vaativuuden mukaisuus	Sähkömagneettinen ympäristö – ohjeet
RF-säteily CISPR 11	Ryhmä 1	Liikuteltava nostin käyttää RF-taajuista energiaa vain sisäisiin toimintoihinsa. Siksi sen radiotaajuinen säteily on vähäistä eikä todennäköisesti aiheuta häiriöitä lähellä oleville sähkölaitteille.
RF-säteily CISPR 11	Luokka B	Liikuteltava nostin sopii käytettäväksi kaikissa laitoksissa, mukaan lukien kotitaloudet ja laitokset, jotka on liitetty suoraan asuinkäyttöön tarkoitettujen rakennusten sähkönsyötöstä vastaavaan julkiseen pienjänniteverkkoon.
Harmoniset päästöt IEC 61000-3-2	Täyttää vaatimukset	
Jännitevaihtelu/välkyntä IEC 61000-3-3	Täyttää vaatimukset	

Ohjeet ja valmistajan ilmoitus – sähkömagneettinen häiriönsieto

Liikuteltava nostin on tarkoitettu käytettäväksi alla kuvatussa sähkömagneettisessa ympäristössä. Asiakkaan tai käyttäjän on varmistettava, että liikuteltavaa nostinta käytetään näissä olosuhteissa.

”Valmistajan ohjeiden mukainen olennainen suorituskyky: Liikuteltava nostin ei saa liikkua tahattomasti sen altistuessa häiriöille.”

Häiriönsietotesti	IEC 60601 testitaso	Vaatumustenmukaisuustaso	Sähkömagneettinen ympäristö – ohjeet
Sähköstaattinen purkaus (ESD) IEC 61000-4-2	+/- 8 kV, kontakti +/- 15 kV, ilma	+/- 8 kV, kontakti +/- 15 kV, ilma	Lattian pitäisi olla puuta, betonia tai keraamista laattaa. Jos lattiat on päällystetty synteettisellä materiaalilla, suhteellisen ilmankosteuden on oltava vähintään 30 %.
Nopeat transientit/purskeet IEC 61000-4-4	+/- 2 kV virransyöttölinjoissa +/- 1 kV tulo-/lähtölinjoissa	+/- 2 kV virransyöttölinjoissa +/- 1 kV tulo-/lähtölinjoissa	Verkkovirran laadun on vastattava tyyppillistä kaupallista ympäristöä tai sairaalaympäristöä.
Syöksyaallon sieto IEC 61000-4-5	+/- 1 kV linja–linja	+/- 1 kV linja–linja	Verkkovirran laadun on vastattava tyyppillistä kaupallista ympäristöä tai sairaalaympäristöä.
Virransyöttöjohtojen jännitteenlaskut, lyhyet katkokset ja jännitevaihtelut IEC 61000-4-11	0 % UT 0,5 jakson ajan 0°, 45°, 90°, 135°, 180°, 225°, 270° ja 315° 0 % UT, 1 jakson ajan 0° 70 % UT 25/30 jakson ajan 0° 0 % UT, 250/300 Testausarvot 100 V, 60 Hz ja 230 V, 50 Hz	0 % UT 0,5 jakson ajan 0°, 45°, 90°, 135°, 180°, 225°, 270° ja 315° 0 % UT, 1 jakson ajan 0° 70 % UT 25/30 jakson ajan 0° 0 % UT, 250/300 Testausarvot 100 V, 60 Hz ja 230 V, 50 Hz	Verkkovirran laadun on vastattava tyyppillistä kaupallista ympäristöä tai sairaalaympäristöä. Jos laitteen tai järjestelmän käyttäjä edellyttää jatkuvaa toimintaa verkkovirtakatkosten aikana, suositetaan laitetta tai järjestelmää käytettäväksi keskeytymättömällä virtalähteellä tai akkuvirralla.
Verkkotaajuuden (50/60 Hz) magneettikentät IEC 61000-4-8	30 A/m	30 A/m	Verkkotaajuuksien magneettikenttien on oltava tyyppillistä yritys- tai sairaalaympäristön tasoa.

HUOMAUTUS U_T on vaihtovirran verkkojännite ennen testitason käyttöä.

Ohjeet ja valmistajan ilmoitus – sähkömagneettinen häiriönsieto

Liikuteltava nostin on tarkoitettu käytettäväksi alla kuvatussa sähkömagneettisessa ympäristössä. Asiakkaan tai käyttäjän on varmistettava, että liikuteltavaa nostinta käytetään näissä olosuhteissa.

”Valmistajan ohjeiden mukainen olennainen suorituskyky: Nostin ei saa liikkua tahattomasti sen altistuessa häiriöille.”

Häiriönsietotesti	IEC 60601 testitaso	Vaatimustenmukaisuustaso	Sähkömagneettinen ympäristö – ohjeet
Johtunut radiotaajuus IEC 61000-4-6 RF-säteily IEC 61000-4-3	6 Vrms 150 kHz – 80 MHz 10 V/m 80 MHz – 2,7 GHz	6 Vrms 10 V/m	Radiotaajuisia kannettavia ja siirrettäviä viestintävälineitä ei saa käyttää lähettimen taajuutta vastaavalla kaavalla laskettua suositeltua erotusetäisyyttä lähempänä mitään liikuteltavan nostimen osaa johdot mukaan lukien. Suosittelun varoetäisyys $d = 1,2\sqrt{P}$ $d = 1,2\sqrt{P}$ 80 MHz – 800 MHz $d = 0,7\sqrt{P}$ 800 MHz – 2,7 GHz jossa P on lähettimen valmistajan ilmoittama suurin lähtöteho watteina (W) ja d on suositeltu erotusetäisyys metreinä (m). Kiinteiden radiotaajuuslähettimien ympäristön sähkömagneettisilla mittauksilla ^a saatujen kenttävoimakkuuksien on oltava vaatimustenmukaisuustasoa pienempiä jokaisella taajuusalueella. ^b Häiriöitä voi esiintyä seuraavalla symbolilla merkityn laitteen läheisyydessä. 

HUOMAUTUS 1 Taajuusalueella 80–800 MHz käytetään korkeamman taajuusalueen vähimmäisetäisyyttä.

HUOMAUTUS 2 Näitä ohjeita ei välttämättä voi soveltaa kaikissa tilanteissa. Sähkömagneettisen säteilyn etenemiseen vaikuttavat imeytyminen rakenteisiin, esineisiin ja ihmisiin sekä heijastuminen niistä.

^a Kiinteiden lähettimien, kuten radiotaajuisten puhelintukiasemien (matkapuhelimet/langattomat puhelimet) ja maaradioliikenteen tukiasemien, radioamatöörlähetimien, AM- ja FM-radiolähetimien ja TV-lähetimien, kenttävoimakkuuksia ei voida ennustaa tarkasti teoreettisesti. Kiinteistä radiolähetimistä johtuvien sähkömagneettisten häiriöiden selvittämistä varten on harkittava sähkömagneettisia mittauksia käyttöpaikassa. Jos liikuteltavan nostimen käyttöpaikassa mitattu kentänvoimakkuus ylittää sovellettavan yllä esitetyn vaatimustenmukaisuustason, nostinta on tarkkailtava ja näin varmistettava sen normaali toiminta. Jos liikuteltavan nostimen toiminnassa havaitaan poikkeamia, lisätoimenpiteet, kuten nostimen kääntäminen eri suuntaan tai siirtäminen toiseen paikkaan, voivat olla tarpeen.

^b Taajuusalueella 150 kHz – 80 MHz kenttävoimakkuuksien on oltava alle 10 V/m.

Suositellut erotusetaisydet kannettavien ja siirrettävien RF-viestintävälineiden ja liikuteltavan nostimen välillä

Liikuteltava nostin on tarkoitettu käytettäväksi sähkömagneettisessa ympäristössä, jossa säteilevät radiotaajuushäiriöt ovat hallinnassa. Asiakas tai käyttäjä voi ehkäistä sähkömagneettisia häiriöitä noudattamalla liikuteltavan nostimen ja kannettavien tai siirrettävien radiotaajuisten viestintävälineiden (lähettimien) välistä suositeltua erotusetaisyyttä, joka määräytyy seuraavassa kuvatulla tavalla viestintävälineen suurimman lähtötehon mukaan.

Lähettimen suurin lähtöteho W	Lähettimen taajuuden perusteella määritetty varoetaisyys m		
	150 kHz – 80 MHz $d = 1,2\sqrt{P}$	80 MHz – 800 MHz $d = 1,2\sqrt{P}$	800 MHz – 2,7 GHz $d = 0,7\sqrt{P}$
0,01	0,12	0,12	0,24
0,1	0,38	0,38	0,73
1	1,2	1,2	2,3
10	3,8	3,8	7,3
100	12	12	23

Lähettimien, joiden suurinta lähtötehoa ei ole lueteltu yllä, suositeltu erotusetaisyys d metreinä (m) voidaan arvioida käyttämällä lähettimen taajuuden kaavaa, jossa P on lähettimen valmistajan ilmoittama lähettimen suurin lähtöteho watteina (W).

Huomautus 1: 80 MHz:n ja 800 MHz:n taajuuksilla käytetään korkeamman taajuusalueen varoetaisyyttä.

Huomautus 2: Näitä ohjeita ei välttämättä voi soveltaa kaikissa tilanteissa. Sähkömagneettisen säteilyn leviämiseen vaikuttavat imeytyminen rakenteisiin, esineisiin ja ihmisiin sekä heijastuminen niistä.

Asennus

Poista kaksi kuljetuksessa käytettyä nostokaaren ja nostopylvään turvahihnaa.

Ennen asennusta on tarkistettava, että seuraavat osat ovat pakkauksessa:

- Nostopylväs, jossa nostovarsi, ja nostokaari, jossa turvakoukut ja nostomoottori (sis. karan)
- Kädensija
- Alusta, jossa sähköinen (M230) tai manuaalinen (M220) säätö
- Ohjausrasia, laturin johto, käsiohjain ja johto
- Käyttöohje ja ketjulla kiinnitetty pikakäyttöopas
- 4 ruuvia M10x25,
- 1 ruuvi M5,
- 2 ruuvia M10x16,
- 1 kotelo (M10),
- 1 kuusiokoloavain 3 mm,
- 2 kuusiokoloavainta 6 mm.



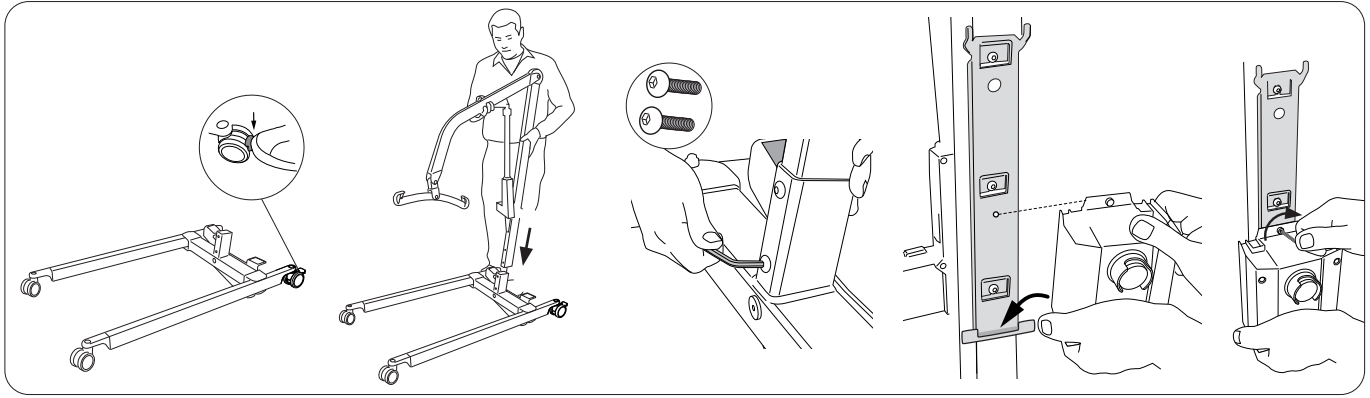

1. Aseta alusta lattialle siten, että pyörät koskettavat lattiaa. Lukitse molemmat takapyörät. Aseta nostopylväs alustan jalkaan.

2. Kiinnitä nostopylväs käyttämällä toimitukseen kuuluvaa kahta M10x25-ruuvia ja 6 mm:n kuusiokoloavainta. Kiristä ruuvit tiukasti.

3. Aseta ohjausyksikkö nostopylväessä olevaan telineeseen. Kiinnitä ohjausyksikkö paikalleen käyttämällä toimitukseen kuuluvalla M5-ruuvilla ja 3 mm:n kuusiokoloavaimella. Älä kiristä ruuvia liian tiukalle.

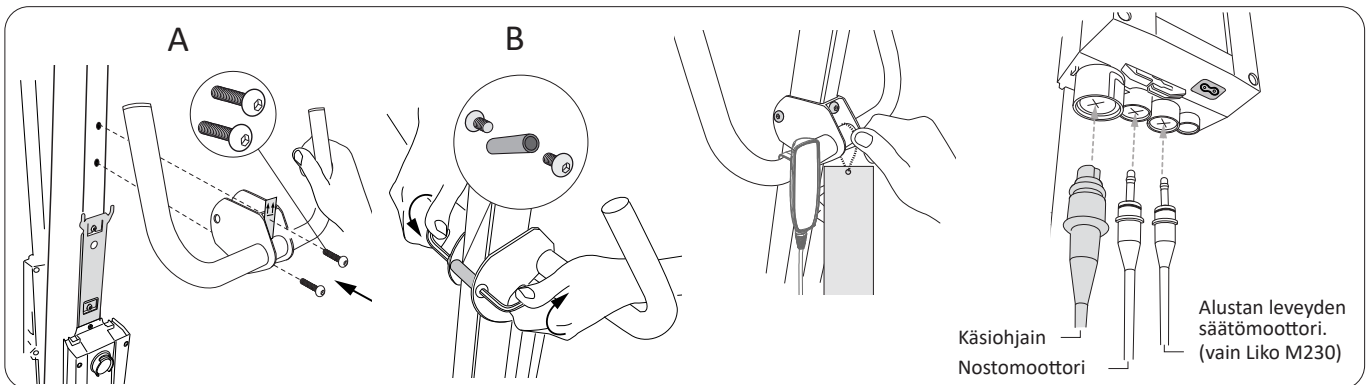

4. Asenna kädensijat nostopylväeseen:
A: Kiinnitä kädensijat nostopylväeseen toimitukseen kuuluvalla kahdella M10x25-ruuvilla ja 6 mm:n kuusiokoloavaimella. (Irrota tarra) B: Aseta kotelo (M10) kahvojen etuosan kiinnityskohtaan toimitukseen kuuluvalla kahdella M10x16-ruuvilla ja kahdella 6 mm:n kuusiokoloavaimella. Varmista, että kädensijojen kaikki neljä ruuvia on tiukasti kiinnitetty.

5. Aseta pikakäyttöopas (käytä toimitukseen kuuluvaa ketjua) ja käsiohjain kädensijoihin.

6. Liitä kaapelit ohjauskoteloon, katso kuva. Varmista, että pistotulpat on asetettu kunnolla.

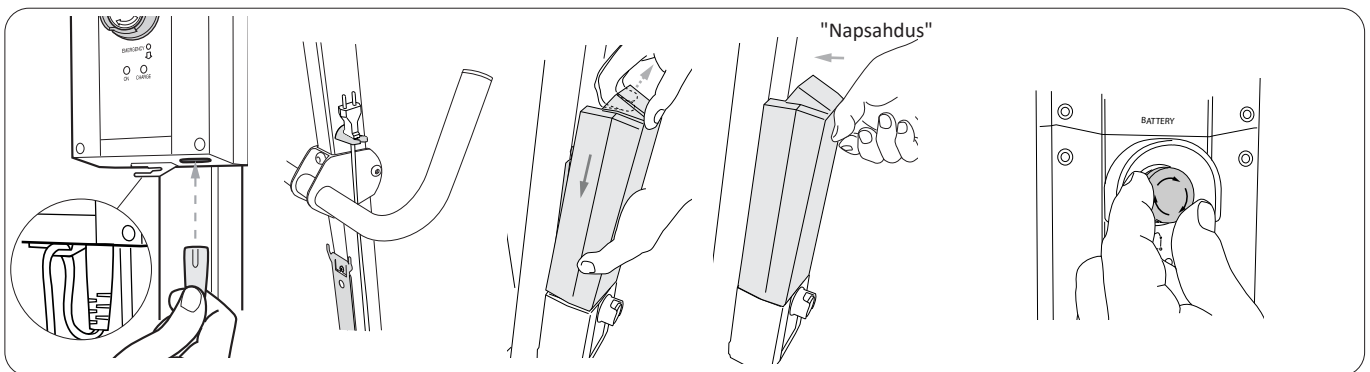

7. Liitä latausjohto ohjauskotelon alla olevaan pistorasiaan. Varmista, että pistotulpat on asetettu kunnolla. Liitä johto kuvan mukaan.

8. Liitä akku ja kiinnitä se ohjauskotelon telineeseen. Kuuluu napsahdus, kun akku on asennettu oikein.

9. Vapauta hätäpysäytin kääntämällä painiketta myötäpäivään. Lataa akku. Katso kohta **Akun lataaminen** sivulla 13.

Asennuksen ja latauksen jälkeen on varmistettava seuraavat asiat:

- akku on ladattu täyteen
- nostovarren liikkeet vastaavat käsiohjaimen painikkeita
- alustan leveyden säätö toimii
- varalaskutoiminnot toimivat (mekaanisesti ja sähköisesti)
- takapyörien jarrut toimivat oikein.

Käyttö

⚠ Kannettavia radiotaajuutta käyttäviä viestintälaitteita (myös oheislaitteita, kuten antennijohtoja ja ulkoisia antenneja) ei saa käyttää alle 30 cm:n etäisyydellä nostimen mistään osasta, mukaan lukien valmistajan määrittämät kaapelit. Muutoin laitteen suorituskyky voi heikentyä.

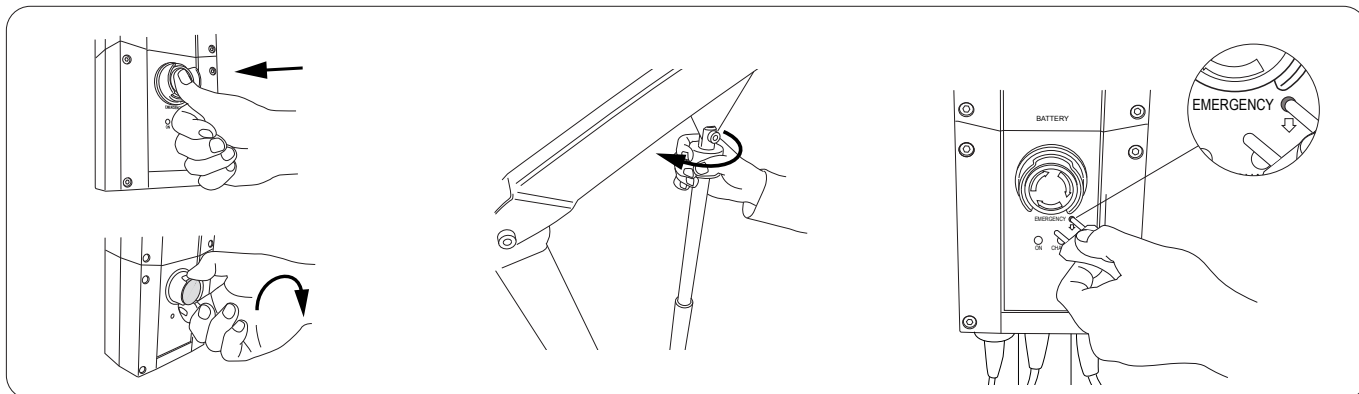

Hätäpysäyttimen aktivointi:

Paina ohjauskotelon hätäpysäytinpainiketta.

Hätäpysäyttimen vapauttaminen:

Käännä painiketta myötöpäivään.

Mekaaninen varalasku

Käännä varalaskusäädintä myötöpäivään, toista liikkeitä, kunnes avustettava on tukevalla alustalla ja nostokankaan hihnalenkit voidaan poistaa.



Sähköinen varalaskutoiminto

Paina kapealla esineellä ohjausrasian merkittyä aukkoa (merkintä: hätätilanne).

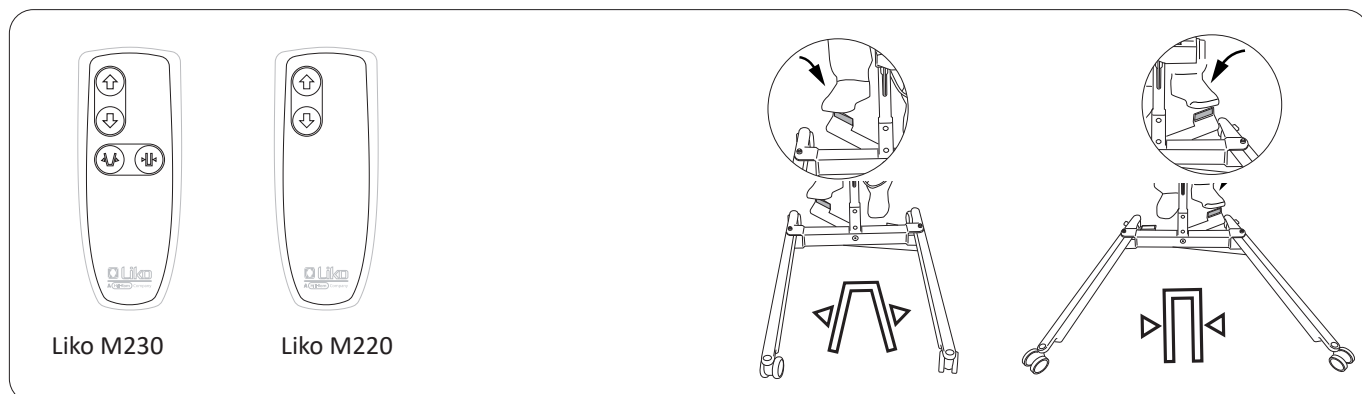

⚠ Painamisessa käytettävä esine ei saa olla terävä, koska se voi vahingoittaa ohjausrasiaa!



Käsiohjain

Nostovarren liikkeitä ohjataan käsiohjaimen painikkeilla. Nuolien suunta pätee silloin, kun käsiohjainta pidetään kädessä kuvan mukaisesti. Voit nostaa tai laskea nostovartta painamalla painiketta  tai .

Nostoliike pysähtyy, kun painike vapautetaan.

Säädä alustan leveyttä sähköisesti (Liko M230) painamalla joko painiketta  tai .

Alustan leveyden manuaalinen säätö (Liko M220)

Säädä alustan leveyttä painamalla koholla olevaa jalkakytintä.

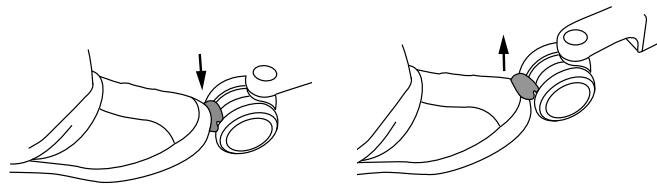

⚠ Nostinta ei saa koskaan siirtää nostomoottorin karasta vetämällä!

Pyörien lukitseminen

Takapyörien pyöriminen tai kääntyminen voidaan lukita. Pyörät lukitaan ja niiden lukitus avataan jalalla.

HUOMAUTUS: Noston aikana pyöriä ei saa lukita, jotta nostin voi liikkua käyttäjän painopisteen mukaan. Pyörät on kuitenkin lukittava, jos nostin on vaarassa törmätä avustettavaan esimerkiksi lattialta nostettaessa.

⚠ Lukitut pyörät voivat aiheuttaa kaatumisriskin noston aikana.

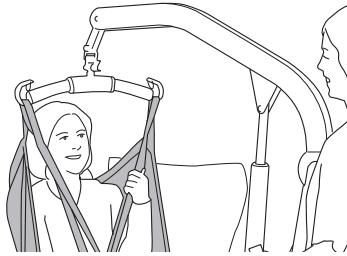
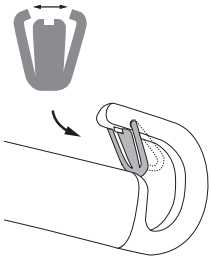

Kuva 1.



Kuva 2.

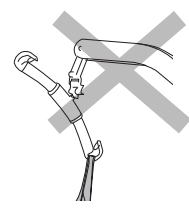

Kuva 3.

Salpojen asennus

Asennuksen jälkeen on varmistettava, että jousikuormitteiset salvat ovat kireällä nostokaarta vasten ja liikkuvat vapaasti nostokaaren koukussa.

Nosta oikein!

Ennen nostoa on aina varmistettava, että:

- nostokankaan vastakkaisilla puolilla olevat lenkit ovat samalla korkeudella
- kaikki nostokankaan lenkit on kunnolla kiinnitetty nostokaaren koukkuihin
- nostokaari on vaakatasossa noston aikana, katso kuva 1.

⚠ Jos nostokaari ei ole vaakatasossa (katso kuva 2) tai jos nostokankaan lenkit on väärin kiinnitetty nostokaareen (katso kuva 3), laske käyttäjä vakaalle alustalle ja säädä käytössä olevan nostokankaan käyttöohjeen mukaan.

⚠ Virheellinen nosto voi olla epä mukava avustettavalle ja vaurioittaa nostolaitetta! (Katso kuvat 2 ja 3.)

Nostimen sijainti noston aikana

Mistä/mihin: Vuode

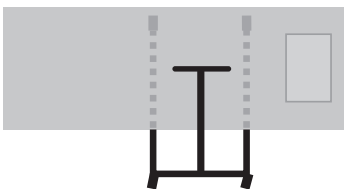
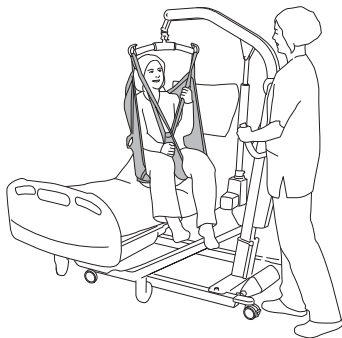

Tuoli/WC:n istuin

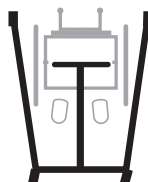

Lattia

HUOMAUTUS: Aseta tynny avustettavan päälle tueksi. Pidä pyörät aina lukittuina nostettaessa lattialta.

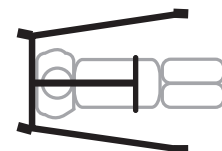
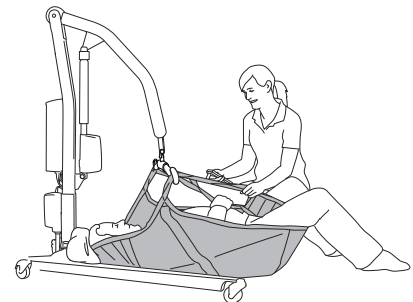

Akun lataaminen

Akun latauksen merkkivalot

Kun akun jännite laskee tietylle tasolle, ohjauskotelosta kuuluu äänimerkki. Ääni kuuluu vain silloin, kun yhtä käsiohjaimen painikkeista painetaan. Kun näin tapahtuu, akku on ladattava mahdollisimman pian. Akussa on kuitenkin varausta jäljellä vielä muutama noston.

Laturin tiedot

1. "ON" palaa vihreänä, kun laturi on kytketty verkkovirtaan.
2. "CHARGE" palaa tasaisesti keltaisena latauksen aikana ja sammuu, kun lataus on valmis.

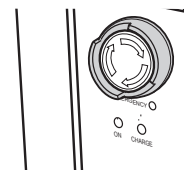

Lataaminen ohjauskotelolla kiinteä laturi (vakiovaruste)

Liitä laturin johto verkkovirtaan (100–240 VAC). Katso laturin tiedot edeltä kohdista 1–2. Akku on ladattu täyteen noin 6 tunnissa ja laturi katkaisee yhteyden automaattisesti, jolloin keltainen "CHARGE"-merkkivalo sammuu.

On tärkeää, että akut ladataan säännöllisesti, jotta niiden käyttöikä olisi mahdollisimman pitkä.

Suosittellemme lataamista jokaisen käytön jälkeen tai aina öisin.

Älä koskaan lataa akkuja kosteissa tiloissa!

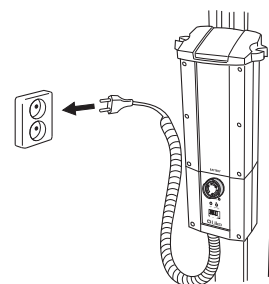

HUOMAUTUS!

- Jos latausjohto (kierrekaapeli) suoristuu, se on vaihdettava uuteen, jotta se ei tarttuisi kiinni mihinkään ja hankautuisi rikki.
- Nostinta ei saa käyttää, kun latausjohto on kytkettynä verkkopistorasiaan.
- Jos ohjauskotelon keltainen "CHARGE"-merkkivalo palaa edelleen 8 tunnin kuluttua, keskeytä lataaminen ja vaihda akku uuteen.
- Vaurioitunut akku on vaihdettava ja vuotaneita nesteitä ei saa koskettaa.
- Jos nostinta ei käytetä päivittäin, on suositeltavaa säästää akkua katkaisemalla virta käytön jälkeen hätäpysäyttintä painamalla. Varmista, että akku on ladattu täyteen ennen hätäpysäyttimen painamista.
- Nostinta ei voi ladata hätäpysäyttinpainikkeen ollessa alapainettuna.

Vaihtoehtoisia latausmenetelmiä

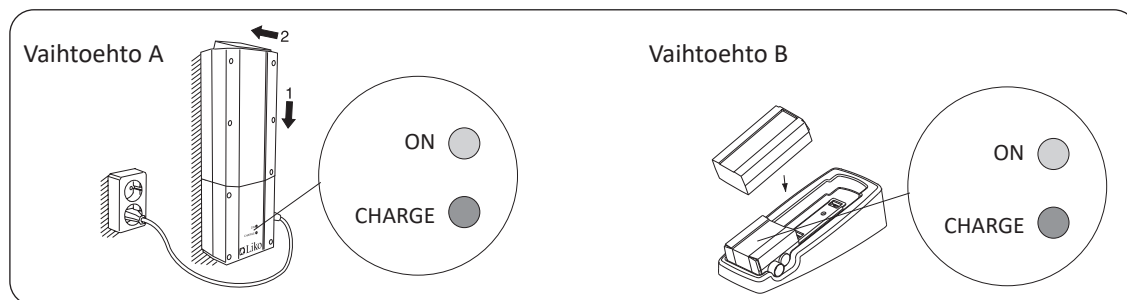

Seinään kiinnitetty laturi tai pöytälaturilisävaruste:

Poista akkupaketti ohjauskotelosta irrottamalla akun päällä oleva lukitsin. Katso luku Asennus.

Laturin tiedot

"ON" palaa vihreänä, kun laturi on kytketty verkkovirtaan.

"CHARGE" palaa tasaisesti keltaisena latauksen aikana ja sammuu, kun lataus on valmis.

Vaihtoehto A. Aseta akkupaketti seinälaturiin. Liitä latausjohto verkkovirtaan (100–240 VAC) ja tarkista, että sekä ON- ja CHARGE-merkkivalot syttyvät.

Vaihtoehto B. Aseta akku pöytälaturiin. Liitä latausjohto verkkovirtaan (100–240 VAC) ja tarkista, että sekä ON- ja CHARGE-merkkivalot syttyvät.

Enimmäiskuormitus

Nostoyksikköön asennettavilla tuotteilla (nostin, nostokaari, nostokankaat ja muut mahdollisesti käytettävät lisävarusteet) saattaa olla erisuuruisia enimmäiskuormituksia. Tällöin koko yksikön enimmäiskuormitus vastaa aina pienintä tuotekohtaista enimmäiskuormitusta. Esimerkiksi liikuteltava Liko M220- / Liko M230 -nostin, jonka hyväksytty kuormitus on 182 kg, voidaan varustaa nostotarvikkeella, jonka hyväksytty kuormitus on 200 kg. Tällöin koko nostoyksikön enimmäiskuormitus on 182 kg.

Tarkista nostimen ja nostotarvikkeen merkinnät tai ota yhteys Hill-Romin edustajaan, jos kysyttävää ilmenee.

Suosittelavat nostovarusteet

⚠ Muiden kuin hyväksytyjen nostotarvikkeiden käyttöön saattaa liittyä riskejä.

Alla kuvataan liikuteltavaan Liko M220- / Liko M230 -nostimeen asennettavat suositellut nostokaaret ja lisävarusteet.

Nostokaaren tai muiden nostotarvikkeiden vaihtaminen vaikuttaa nostimen enimmäisnostokorkeuteen. Sen vuoksi ennen nostotarvikkeiden vaihtoa on varmistuttava siitä, että nostin voi vaihdon jälkeen edelleen saavuttaa halutun nostokorkeuden ja voi selviytyä nostotilanteista, joihin sitä käytetään.

Liikuteltavan Liko M220- ja Liko M230 -nostimen kanssa suositellaan käytettäväksi kaikkia Universal SlingBar 450 -yhteensopivia nostokankaita. Lisätietoja sopivan nostokankaan valinnasta on kunkin nostokangasmallin käyttöohjeessa. Siinä on myös ohjeita Liko™-nostokaarien ja Liko-nostokankaiden yhdistämiseen.

Lisätietoja Likon valikoimista saat ottamalla yhteyttä Hill-Romin edustajaan.

Paddy-nostokaaripehmuste 30

Tuotenumero 3607001



Pikakäyttöopas, Liko M220/M230 ja ketju.

Tuotenumero 2050100EN



Pikaoppaan säilytyspaikka

Tuotenumero 2000100



Jalassuojus

Tuotenumero 20190029

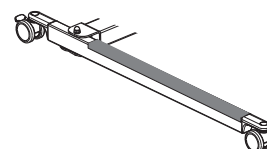

Akkulaturi
seinäkiinnitystaitai pöytäladurin telinettä varten

Tuotenumero 2004106

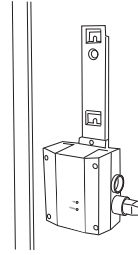

Pöytäladuriteline
ei sis. laturia ja akkua

Tuotenumero 2107103

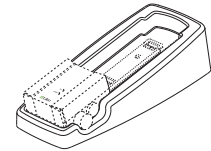

Akku
Lyijyakku (Pb)

Tuotenumero 2006106

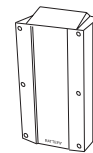

Nostimen kanssa käytettävät valinnaiset tuotteet

LikoScale™-laite

avustettavan punnitsemiseen yhdessä liikuteltavien
Liko M220- tai M230 -nostimien kanssa

LikoScale™ 350, enint. 400 kg

Tuotenumero 3156228

LikoScale™-laite, käytettäväksi vain Ranskassa:

LikoScale™ 350, enint. 400 kg

Tuotenumero 3156228FR

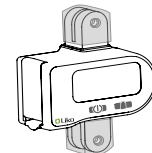

LikoScale™ 350 on hyväksytty muiden kuin
automaattisten vaakojen asettamista koskevan
Euroopan unionin direktiivin 2014/31/EU mukaisesti.

*Vain Yhdysvalloissa ja Kanadassa käytettäväksi
tarkoitettut LikoScale™-laitteet:*

LikoScale™ 200, enint. 200 kg

LikoScale™ 400, enint. 400 kg

Tuotenumero 3156225

Tuotenumero 3156226

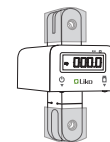

Lisätietoja saa Hill-Romin edustajalta.

Adapterisarja, LikoScale Liko M220/M230

Tuotenumero 3156233

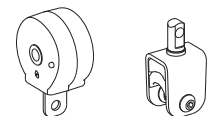

Vianetsintä

Nostin ei liiku ylös/alas käsiohjaimella.

Alustan leveyden säätö ei toimi (sisään/ulos) käsiohjaimella (vain liikuteltava Liko M230 -nostin)



1. Varmista, että hätäpysäytinpainiketta ei ole aktivoitu (painettu).
2. Tarkista akun varaustila.
3. Varmista, että akku on kunnolla ohjauskotelossa.
4. Tarkista, että laturin johtoa ei ole kytketty verkkopistorasiaan.
5. Tarkista, että käsiohjaimen kaapeli on kunnolla kiinni ohjauskotelossa.
6. Tarkista, että nostovarren moottorin kaapeli on kunnolla kiinni ohjauskotelossa.
7. Tarkista, että alustan leveyden säädön moottorin kaapeli on kunnolla kiinni ohjauskotelossa.
8. *Jos ongelma esiintyy uudelleen, ota yhteys Hill-Romin edustajaan.*

Laturi ei toimi.



1. Varmista, että hätäpysäytinpainiketta ei ole aktivoitu (painettu).
2. Varmista, että latausjohdot on liitetty oikein.
3. Varmista, että akku on kunnolla ohjauskotelossa.
4. Kokeile eri pistorasiaa.
5. *Jos ongelma esiintyy uudelleen, ota yhteys Hill-Romin edustajaan.*

Nostin juuttuu yläasentoon.



1. Varmista, että hätäpysäytinpainiketta ei ole aktivoitu (painettu).
2. Varmista, että akku on kunnolla ohjauskotelossa.
3. Tarkista akun varaustila.
4. Tarkista, että käsiohjaimen johto on liitetty oikein.
5. Käytä sähköistä varalaskutoimintoa ohjauspaneelin avulla avustettavan laskemiseen tukevalle alustalle. Katso luku Käyttö.
6. Käytä mekaanista varalaskutoimintoa avustettavan laskemiseen tukevalle alustalle. Katso luku Käyttö.
7. *Jos ongelma esiintyy uudelleen, ota yhteys Hill-Romin edustajaan.*

Jos nostimesta kuuluu epänormaalia ääntä.



Ota yhteys Hill-Romiin.

Kierrätysohjeet



■ Lyijyakku (Pb)

■ Sähkö- ja
elektroniikkalaiteromudirektiivi (WEEE).

□ Metallit

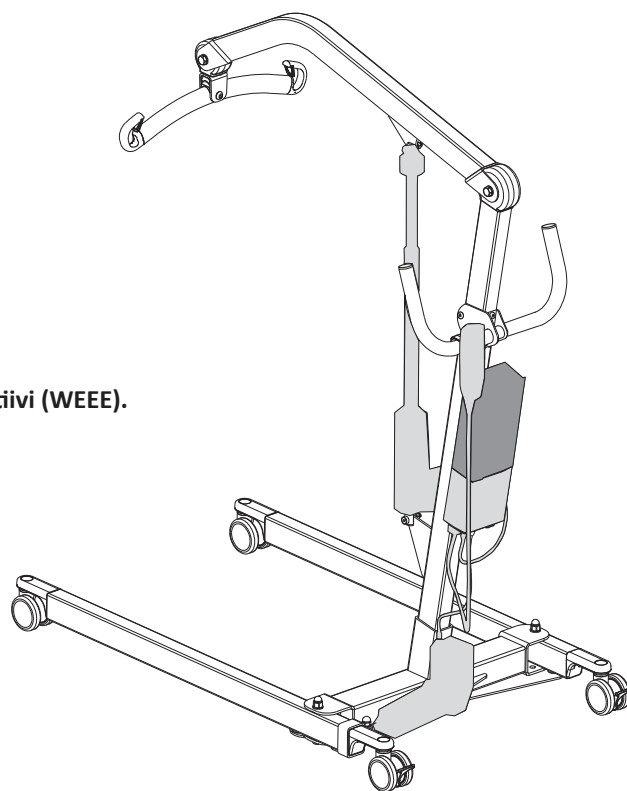

Käytetyt akut on toimitettava lähimpään keräyspisteeseen kierrätystä varten tai Hill-Romin valtuuttamalle edustajalle. Liikuteltavat Liko™ M220- ja M230 -nostimet täyttävät sähkö- ja elektroniikkalaitteiden hävittämistä koskevan direktiivin 2012/19/ETY vaatimukset.

Hill-Rom opastaa käyttäjiä laitteiden turvalisessä käsittelyssä ja hävittämisessä auttaakseen ehkäisemään muun muassa viiltoja, pistohaavoja, hiertymiä ja muita vammoja. Lisäksi se opastaa käyttäjiä lääkinnällisten laitteiden puhdistamisessa ja desinfiomisessa käytön jälkeen ja ennen hävittämistä. Asiakkaiden on noudatettava kaikkia lääkinnällisten laitteiden ja lisävarusteiden turvalliseen hävittämiseen liittyviä kansallisia, alueellisia ja paikallisia säännöksiä.

Epäselvissä tapauksissa laitteen käyttäjän on ensin otettava yhteyttä Hill-Romin tekniseen tukeen ja pyydettyä ohjeita turvalliseen hävittämiseen.

Puhdistus- ja desinfiointi

Turvallisuussuosituksia

Ohjeet liikuteltavien Liko™-nostinten puhdistamiseen ja desinfiointiin. Nämä ohjeet eivät korvaa laitoksesi omia puhdistus- ja desinfiointikäytäntöjä.

- Käytä kaikissa puhdistustoimissa valmistajan ja laitoksen ohjeiden mukaisia suojavarusteita, kuten suojakäsineitä, silmäsuojainta, esiliinaa, kasvosuojainta ja kenkäsuojia.
- Irrota virtajohto (vaihtovirtalähde) ennen puhdistusta ja desinfiointia.
- Älä koskaan puhdistusta nostinta kaatamalla vettä sen päälle tai käyttämällä höyry- tai painepesuria.
- Tutustu puhdistus- ja desinfiointituotteen valmistajan antamiin suosituksiin.

Tarvikkeet:

- Laitoksen ja valmistajan ohjeiden mukaiset suojavarusteet (esim. suojakäsineet, silmäsuojain, esiliina, kasvosuojain ja kenkäsuojat)
- Puhtaita ämpäreitä
- Liinoja pesemiseen ja kuivaamiseen
- Pehmeä harja
- Lämmintä vettä
- Tarkista puhdistus- ja desinfiointiaineiden yhteensopivuus Likon tuotteiden kanssa tämän asiakirjan kohdasta Liko-tuotteiden puhdistaminen ja desinfiointi yleisesti käytetyillä puhdistus- ja desinfiointiaineilla.

Puhdistusohjeet

1. ⚠ Irrota virtajohto (vaihtovirtalähde) ennen puhdistusta ja desinfiointia.

2. Puhdistusta nostinta kostealla liinalla käyttämällä lämmintä vettä ja laitoksesi hyväksymää neutraalia puhdistusainetta. Tahrat ja sitkeän lian voi poistaa pehmeällä harjalla.

3. Pyyhi nostin puhtaaseen veteen kostutetulla liinalla ylhäältä alaspäin. Liina ei saa olla kauttaaltaan märkä. Jotta pääset puhdistamaan kaikki pinnat, aja nostin ylä- ja ala-asentoihin ja säädä alustan leveys suurimmilleen ja pienimmilleen. Irrota akku, jotta pääset puhdistamaan akun takana olevat pinnat.

HUOMAUTUS! Älä puhdistusta männänvartta!

4. Huomioi erityisesti seuraavat kohteet:

- Nostokaari
- Mekaaninen varalasku
- Kädensijat
- Ohjauskotelo
- Akku
- Käsiohjain
- Häätäpysäytin
- Poljin alustan leveyden säätöä varten (jos varusteena)
- Pyörät

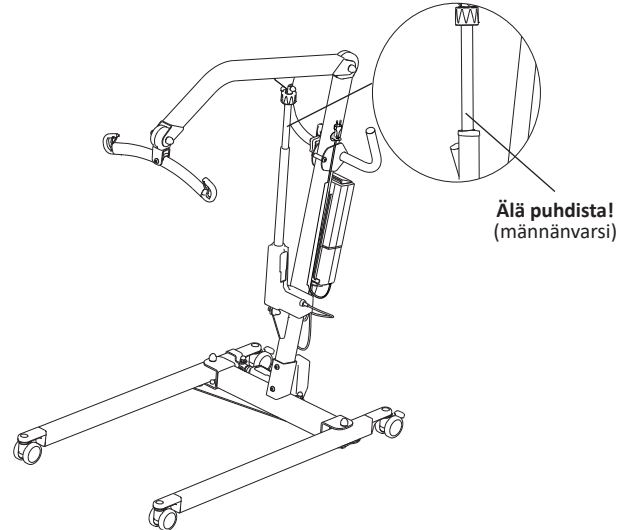

Desinfiointiohjeet

1. Tarkista puhdistus- ja desinfiointiaineiden yhteensopivuus tämän oppaan kohdasta Liko-tuotteiden puhdistaminen ja desinfiointi yleisesti käytetyillä puhdistus- ja desinfiointiaineilla.

2. Käytä desinfiointiainetta valmistajan ohjeiden mukaisesti ja toista työvaihe kohdan Puhdistusohjeet mukaan.

3. Poista desinfiointiainejäämät desinfiointin jälkeen. Pyyhi nostin puhtaaseen veteen kostutetulla liinalla ylhäältä alaspäin. Liina ei saa olla kauttaaltaan märkä.

⚠ Nostinta ei saa puhdistaa CSI:llä tai sitä vastaavalla aineella.

⚠ Käsiohjainta ei saa puhdistaa Viraguardilla tai sitä vastaavalla aineella.

⚠ Ohjauskoteloa ei saa puhdistaa Anioxy Sprayllä tai sitä vastaavalla aineella.

Liko-tuotteiden puhdistaminen ja desinfiointiaineilla

Kemiallinen luokka	Aktiivinen ainesosa	pH	Puhdistus-/desinfiointiaine*)	Valmistaja *)	Ei voi käyttää seuraaviin kohteisiin:
Kvaternaarinen ammoniumkloridi	Didekyyldimetyyliammoniumkloridi = 8,704 % Alkyyldimetyyliammoniumkloridi = 8,19 %	9,0–10,0 käytössä	Virex II (256)	Johnson/Diversey	Tuotteiden Sabina™ ja Roll-On™ jalkalevy
Kvaternaarinen ammoniumkloridi	Alkyyldimetyyliammoniumkloridi = 13,238 % Alkyyldimetyyliammoniumkloridi = 13,238 %	9,5 käytössä	HB Quat 25L	3M	
Kiihdytetty vetyperoksidi	Vetyperoksidi 0,1–1,5 % Bentsyylialkoholi: 1–5 % Vetyperoksidi 0,1–1,5 % Bentsyylialkoholi: 1–5 %	3	Oxivir Tb	Johnson/Diversey	Golvo™-nostinten ja kattostonostinten nostohihnat
Fenoli	Ortofenyylifenoli = 3,40 % Ortobentsyyliiparakloorifenoli = 3,03	3,1 +/- 0,4 käytössä	Wexside	Wexford Labs	
Valkaisuaine	Natriumhypokloriitti	12,2	Dispatch	Caltech	Golvo™-nostinten ja kattostonostinten nostohihnat
Alkoholi	Isopropyylialkoholi = 70 %	5,0–7,0	Viraguard	Veridien	Kaikkien nostinten käsiohjaimet
Kvaternaarinen ammonium	n-alkyyldimetyyliammoniumkloridit = 0,105 % n-alkyyldimetyyliammoniumkloridit = 0,105 %	11,5–12,5	CSI	Central Solutions Inc.	Viking™, Liko M220™, Liko M230™, Uno™, Sabina™, Golvo™, LikoLight™, Roll-On™, Likorall™, Multirall™
Bentsyyli-C12-18-alkyyldimetyyliammonium, kloridit	Bentsyyli-C12-18-alkyyldimetyyliammonium, kloridit (22 %) 2-fenoksietanoli (20 %) Tridekyyliipolyeteeniglykoleetteri (15 %) 2-propanoli (8 %)	noin 8,6 käytössä	Terralin Protect	Shülke	Tuotteiden Sabina™ ja Roll-On™ jalkalevy
Orgaaninen peroksidi (tyyppi E, kiinteä)	Magnesiummonoperoksisifitaatti-hexahydraatti (50–100 %) Anioninen surfaktantti (5–10 %) Nonioninen surfaktantti (1–5 %)	5,3 käytössä	Dismozon Pur	Bode	Golvo™-nostinten ja kattostonostinten nostohihnat
Etanoli	Vetyperoksidi (2,5–10 %) Laurylidimetyyliamiinioksidi (0–2,5 %) Etanoli (2,5–10 %)	7	Anioxy-Spray WS	Anios	Kaikkien lattialla liikuteltävien nostinten ohjauskotelot
Trokloseeniatrium	Adipiinihappo 10–30 % Amorfinen piidoksidi <1 % Natriumtolueenisulfonaatti 5–10 % Trokloseeniatrium 10–30 %	4–6 käytössä	Chlor-Clean	Guest Medical Ltd	Golvo™-nostinten ja kattostonostinten nostohihnat

*) Tai vastaava

Tarkastus ja kunnossapito

Ongelmatonta käyttöä varten tietyt kohdat on tarkistettava joka päivä, jolloin nostinta käytetään:

- Tutki nostin ja tarkista, ettei ulkoisia vaurioita ole ilmennyt.
- Tarkista salpojen toiminta.
- Tarkista nostoliikkeen toiminta sekä alustan leveyden säätö.
- Varmista, että varalaskutoiminnot (sekä sähköinen että manuaalinen) toimivat.
- Lataa akut päivittäin, kun nostinta on käytetty, ja sen jälkeen tarkista, että laturi toimii.

Mikäli epäselvyyttä tai kysymyksiä ilmenee, ota yhteyks Hill-Romin edustajaan.

Puhdista nostin tarvittaessa kostealla liinalla ja tarkista, että pyörät ovat puhtaat. Katso tarkempia tietoja Liko-tuotteesi puhdistuksesta ja desinfioinnista luvusta Puhdistus ja desinfiointi.

⚠ Nostinta ei saa kastella juoksevalla vedellä.

Huolto

Nostin on tarkistettava säännöllisesti vähintään kerran vuodessa.

⚠ Määräaikaistarkastuksia, korjauksia ja huoltoja saavat suorittaa vain Hill-Romin kouluttamat henkilöt, jotka työskentelevät Likon™ huolto-ohjeiden mukaisesti. Vain Likon™ alkuperäisvaraosia saa käyttää.

⚠ Avustettava ei saa olla nostimessa huoltotoimenpiteiden aikana.

Huoltosopimus

Hill-Rom tarjoaa mahdollisuutta huoltosopimukseen, joka kattaa Liko-tuotteen huollon ja säännölliset tarkastukset.

Odotettu käyttöikä

Tuotteen odotettu käyttöikä on 10 vuotta, mikäli tuotetta käsitellään ja huolletaan oikein ja sen osat tarkastetaan säännöllisesti Likon ohjeiden mukaisesti.

Seuraavassa luetellut osat ovat kuluvia osia, joilla on odotettu käyttöikä:

- käsiohjain, odotettu käyttöikä 2 vuotta
- akku, odotettu käyttöikä 3 vuotta.

Kuljetus ja varastointi

Kuljetuksen aikana tai kun nostinta ei aiota käyttää pitkään aikaan, hätäpysäyttimen on oltava aktivoituna.

Nostimen kuljetus- ja säilytysympäristön lämpötilan on oltava $-10...+50$ °C, ilmankosteuden 10–95 % ja paineen 700–1060 hPa.

Tuotemuutokset

Likon tuotteita kehitetään jatkuvasti, minkä vuoksi pidätämme itsellämme oikeuden tehdä muutoksia tuotteisiin ilman ennakoilmoitusta. Ohjeita ja lisätietoja tuotepäivityksistä saa Hill-Romin edustajalta.

Design and Quality by Liko in Sweden

Laitteen valmistuksen ja kehityksen hallintajärjestelmä on sertifioitu standardin ISO9001 ja vastaavan lääkitätekniikan yrityksille tarkoitetun standardin ISO13485 mukaisesti. Hallintajärjestelmä on sertifioitu myös ympäristöstandardin ISO14001 mukaisesti.

Huomautus käyttäjille ja/tai avustettaville EU:ssa

Kaikki laitteeseen liittyvät vakavat vaaratilanteet on ilmoitettava valmistajalle ja käyttäjän ja/tai avustettavan asuinmaan asianmukaiselle viranomaiselle.



www.hillrom.com

Liko AB
Nedre vägen 100
975 92 Luleå, Ruotsi
+46 (0)920 474 700

Liko AB is a subsidiary of Hill-Rom Holdings, Inc.

Enhancing outcomes for
patients and their caregivers:

Hill-Rom